

ACCU-CHEK® Mobile

Roche



Accu-Chek® Mobile

СИСТЕМА КОНТРОЛЯ УРОВНЯ ГЛЮКОЗЫ КРОВИ

Руководство пользователя

ACCU-CHEK®

Данное Руководство пользователя содержит три вида предупреждающих символов:



Этот символ указывает на **возможность получения травм или причинения вреда Вашему здоровью или здоровью окружающих.**



Этот символ указывает на действия, которые могут повлечь за собой **повреждение глюкометра, тест-кассеты или устройства для прокалывания кожи.**



Этот символ указывает на важность изложенной информации.



Храните систему контроля уровня глюкозы крови и все принадлежности вне досягаемости для детей до 3 лет. При проглатывании мелких деталей (например, крышек, насадок или т. п.) существует риск удушья.

Область применения

Глюкометр Акку-Чек Мобайл

Глюкометр для количественного определения уровня глюкозы свежей капиллярной крови с тест-кассетой Акку-Чек Мобайл.

Только для проведения самоконтроля.



■ **Глюкометр предназначен для измерения уровня глюкозы крови только одним лицом.**

При использовании глюкометра несколькими лицами или лечащим врачом для измерения уровня глюкозы крови у разных людей, существует риск распространения инфекции. Поэтому этот глюкометр не пригоден для профессионального использования в медицинских учреждениях.

- Слабовидящие люди должны проводить измерение уровня глюкозы крови только при помощи зрячих.

Устройство для прокалывания кожи Акку-Чек ФастКликс

Устройство для прокалывания кожи с регулируемой глубиной прокола для получения капиллярной крови из кончика пальца с ланцетами в барабане Акку-Чек ФастКликс; при использовании специальной насадки AST возможно также получение капли крови из альтернативных мест (ладони, предплечья, плеча, икры или бедра).



■ **Устройство для прокалывания кожи предназначено только для индивидуального использования!**

Его можно применять для получения капли крови только у одного лица. При использовании устройства для прокалывания кожи несколькими лицами или лечащим врачом для получения капли крови у разных людей, существует риск распространения инфекции. Поэтому это устройство для прокалывания кожи не пригодно для профессионального использования в медицинских учреждениях.

Содержание

Основные характеристики	4	4.3	Нанесение капли крови	37
О Руководстве пользователя	5	4.4	Символы в сочетании с результатом измерения	38
1 Знакомство с глюкометром и устройством для прокалывания кожи	6	4.5	Символы вместо результата измерения	39
1.1 Описание компонентов глюкометра	6	4.6	Маркировка результатов измерений	39
1.2 Описание компонентов устройства для прокалывания кожи	8	4.7	Настройка напоминания	42
1.3 Управление с помощью кнопок и меню	9	4.8	Оценка результатов измерения	43
2 Перед проведением измерения	17	5 Выполнение настроек	45	
2.1 Проверка единицы измерения	17	5.1 Обзор настроек	45	
2.2 Установка первой тест-кассеты	18	5.2 Настройка языка	46	
2.3 Удаление защитных пленок	22	5.3 Настройка громкости	47	
2.4 Настройка языка	23	5.4 Настройка сигналов	48	
3 Подготовка устройства для прокалывания кожи	25	5.5 Настройка напоминаний	49	
3.1 Установка барабана с ланцетами	26	5.6 Установка времени, даты и формата времени	52	
3.2 Установка глубины прокола	28	5.7 Настройка целевого диапазона	55	
3.3 Подготовка нового ланцета	29	5.8 Настройка яркости	58	
3.4 Замена использованного барабана с ланцетами	30	6 Использование глюкометра в качестве дневника	59	
3.5 Снятие устройства для прокалывания кожи	31	6.1 Просмотр сохраненных результатов	59	
3.6 Прикрепление устройства для прокалывания кожи	31	6.2 Расчет средних значений	61	
4 Проведение измерения уровня глюкозы крови	32	7 Анализ результатов измерения на ПК	64	
4.1 Начало измерения уровня глюкозы крови	33	7.1 Предварительная настройка	65	
4.2 Получение капли крови	36	7.2 Подключение глюкометра к компьютеру	66	
		7.3 Начало передачи данных	67	
		7.4 Воспроизведение отчетов	68	

7.5	Отчеты.....	69	13 Условия использования и хранения	110
8	Акустический режим	81	13.1 Температура	110
8.1	Звуковой сигнал при включении	83	13.2 Влажность воздуха	111
8.2	Звуковые сигналы во время измерения	83	13.3 Освещение.....	112
8.3	Акустическое воспроизведение результата измерения после измерения.....	84	13.4 Источники внешних помех.....	112
8.4	Акустическое воспроизведение сохраненных результатов	86	14 Сообщения и помехи	113
8.5	Акустическое воспроизведение предупреждений и сообщений об ошибках.....	87	14.1 Сообщения.....	113
9	Проверка глюкометра	88	14.2 Помехи	117
9.1	Подготовка к контрольному измерению	89	14.3 Сообщения об ошибках.....	119
9.2	Проведение контрольного измерения	89	15 Утилизация глюкометра	123
9.3	Возможные причины ошибок.....	93	16 Технические характеристики	124
10	Меню Сервис	95	17 Компоненты системы	127
10.1	Проведение проверки дисплея.....	95	18 Информационный центр	128
10.2	Воспроизведение срока годности тест-кассеты ..	96	18.1 Консультационная служба	128
10.3	Запрос количества оставшихся тестов	97	18.2 Адреса.....	128
10.4	Замена тест-кассеты	97	19 Индекс	129
11	Чистка глюкометра и устройства для прокалывания кожи	101	20 Символы	133
11.1	Чистка глюкометра	101	21 Приложение	135
11.2	Чистка устройства для прокалывания кожи	106		
12	Замена батарей	107		

Основные характеристики

- **Тест-кассета вместо тест-полосок**
50 тестовых полей на непрерывной ленте
- **Прост в эксплуатации**
Измерение начинается автоматически после открытия предохранителя
- **Быстрое измерение**
Около 5 секунд на одно измерение
- **Прикрепленное устройство для прокалывания кожи**
Устройство для прокалывания кожи можно использовать прикрепленным или снятым
- **Устройство для прокалывания кожи с запасом ланцетов**
Барабан с 6-ю стерильными ланцетами
- **Без кодирования**
Глюкометр кодируется автоматически
- **Контроль за объемом капли крови**
Глюкометр определяет необходимый размер капли крови
- **Светящийся дисплей**
Показатели, светящиеся желтым цветом, на черном фоне
- **Управление с текстовой поддержкой**
Глюкометр подсказывает следующий шаг
- **Управление через меню**
Настройки и функции устанавливаются через меню
- **Напоминания**
11 напоминаний
- **Целевой диапазон результатов измерений**
Индивидуальный целевой диапазон показателей уровня глюкозы крови
- **Маркировка результатов измерений**
Маркировка результатов измерений с помощью символов
- **Память**
Память на 2000 результатов
- **Анализ результатов на ПК**
Воспроизведение и анализ данных на компьютере
- **Передача данных**
USB порт для передачи данных

О Руководстве пользователя

Перед тем, как приступить к первому измерению уровня глюкозы крови, мы просим Вас внимательно и полностью ознакомиться с Руководством пользователя. По всем возникающим вопросам просим обращаться в Информационный центр (см. стр. 128).

В этом Руководстве пользователя Вы найдете всю необходимую информацию по обращению и уходу за глюкометром и устройством для прокалывания кожи, а также по устранению неполадок. Соблюдайте указания по правильному обращению и использованию глюкометра и устройства для прокалывания кожи.

Обратите внимание на следующее:

Данные, время или результаты измерений на дисплее в этом Руководстве пользователя – это только примеры. Они показывают результаты измерений в единицах *ммоль/л*, дату – в формате *число.месяц.год* и время суток – в *24-часовом формате*.

Звуковые сигналы можно услышать, только если они включены и их громкость не установлена на уровень 1 (*Выкл. звук*). В этом Руководстве пользователя мы исходим из того, что звуковые сигналы включены.

Указания к действию выделяются серым фоном, как показано ниже. Иногда они иллюстрируются.

- 1 За рифленую поверхность отодвиньте предохранитель в направлении стрелки до упора.

При описании указаний к открытию различных меню (*↪Название меню*) мы исходим из того, что глюкометр включен и главное меню открыто. Например:

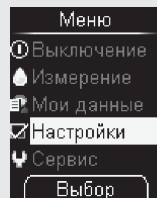

- 1 Откройте *↪Настройки*.

1 Знакомство с глюкометром и устройством для прокалывания кожи

1 Знакомство с глюкометром и устройством для прокалывания кожи

1.1 Описание компонентов глюкометра

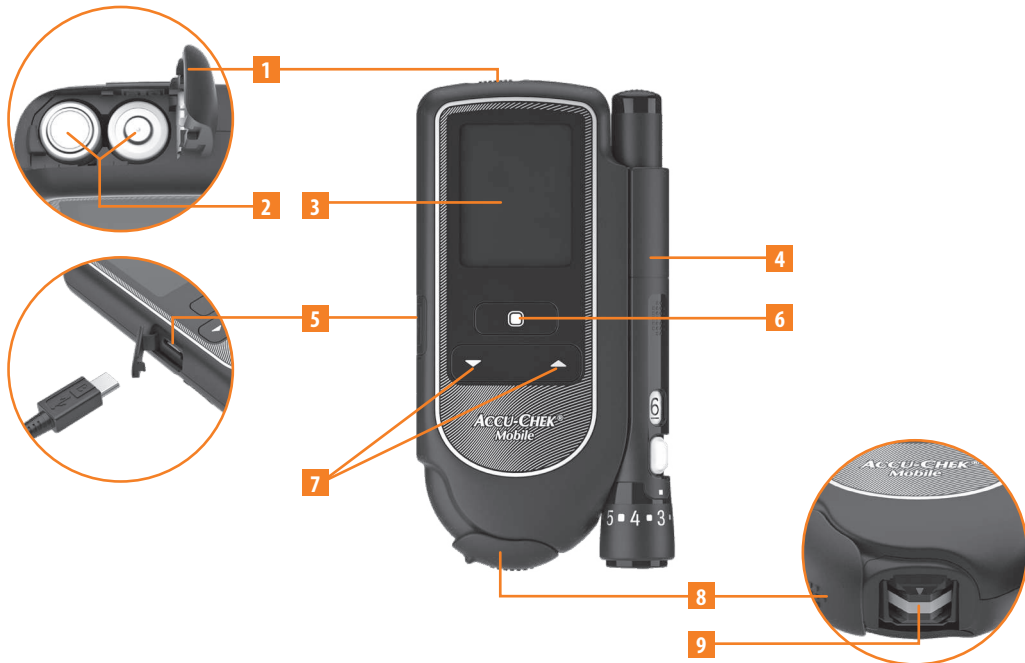

Знакомство с глюкометром и устройством для прокалывания кожи



- 1 Крышка отсека для батареи (слева: вид сверху, открыта)
- 2 Батареи [1,5 В, тип AAA, щелочно-марганцевые или с высокой плотностью энергии (2 штуки)] или NiMH аккумуляторы (тип AAA)
- 3 Дисплей
- 4 Устройство для прокалывания кожи (прикреплено)
- 5 USB порт для подключения к компьютеру для анализа результатов (слева: USB порт открыт)
- 6 Кнопка «Питание» и «Ввод»
- 7 Кнопки «Вниз/Вверх»
- 8 Предохранитель (справа внизу: открыт)
- 9 Тестовое поле (на кончике кассеты подготовлено к измерению) – сюда наносится кровь
- 10 Защелка для снятия устройства для прокалывания кожи
- 11 Табличка с техническими данными
- 12 Защелка для открытия крышки отсека для кассеты
- 13 Крышка отсека для кассеты (справа: открыта)
- 14 Тест-кассета (вложена)

1.2 Описание компонентов устройства для прокалывания кожи

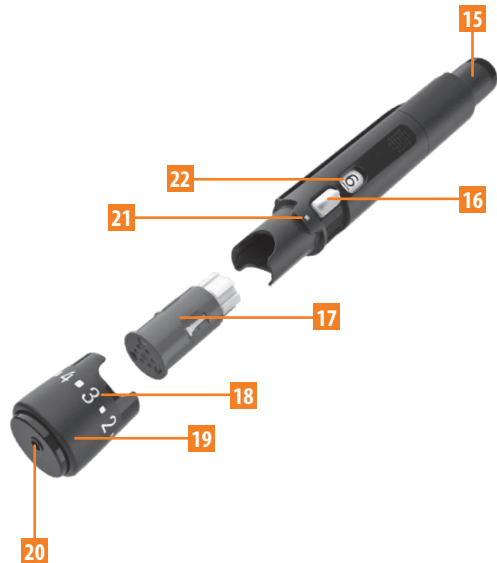

- 15 Кнопка спуска (взведение и прокол)
- 16 Рычаг для приведения в готовность нового ланцета
- 17 Барабан с 6-ю ланцетами
- 18 Цифровые обозначения глубины прокола (11 позиций)
- 19 Вращающаяся насадка для установки глубины прокола
- 20 Выходное отверстие для ланцета
- 21 Маркировка установленной глубины прокола
- 22 Индикатор количества неиспользованных ланцетов

1.3 Управление с помощью кнопок и меню

Из этой главы Вы узнаете, как можно управлять глюкометром с помощью кнопок и меню, какую структуру имеет меню и каково значение символов.

Кнопки на глюкометре





Кнопка	Название	Символ	Функция
	Кнопка «Питание», Кнопка «Ввод»		С помощью этой кнопки Вы можете: <ul style="list-style-type: none"> ■ включить или выключить глюкометр; для этого долго (около 2 секунд) держите кнопку нажатой ■ выполнить команду, указанную на дисплее над кнопкой (коротко нажать на кнопку) Например: Команда Выбор выполняет выделенный пункт меню.
	Кнопка «Вниз»		1 Данная кнопка позволяет Вам: <ul style="list-style-type: none"> ■ перемещаться в меню или списке вниз ■ уменьшать числовые значения
	Кнопка «Вверх»		2 Данная кнопка позволяет Вам: <ul style="list-style-type: none"> ■ перемещаться в меню или списке вверх ■ увеличивать числовые значения



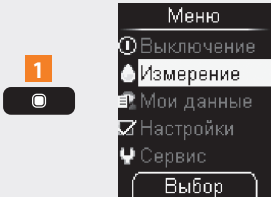

1 Знакомство с глюкометром и устройством для прокалывания кожи

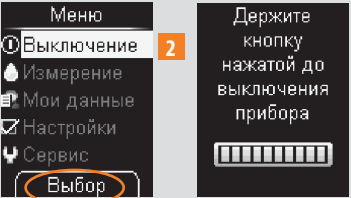
Структура меню глюкометра

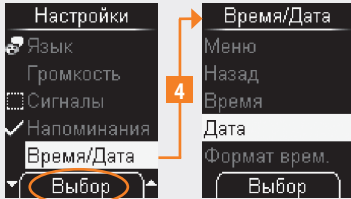

Легенда	Дисплей	Описание
1		Заглавие показаний дисплея или меню (например, <i>Настройки</i>)
2		Слева от пунктов главного меню и пункта меню <i>Язык</i> в меню <i>Настройки</i> находится символ.
3		Невыбранный пункт меню.
4		Символ означает, что функция (например, <i>Сигналы</i>) выключена.
5		Символ означает, что функция (например, <i>Напоминание</i>) включена.
6		Выбранный пункт меню выделен желтым цветом. При нажатии на кнопку этот пункт меню выполняется (команда <i>Выбор</i>).
7		Этот символ означает, что под самым нижним видимым пунктом меню имеются другие пункты меню.
8		При нажатии на кнопку выполняется указанная здесь команда (например, <i>Выбор</i>). Команда зависит от текущего изображения на дисплее.
9		Этот символ означает, что над самым верхним видимым пунктом меню имеются другие пункты меню.

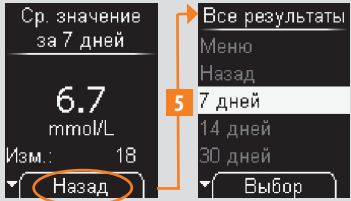
Пример	Принцип обслуживания
	<h3 data-bbox="567 277 792 301">Включение глюкометра</h3> <p data-bbox="567 329 1155 446"> 1 Глюкометр включается длительным нажатием на кнопку  (около 2 секунд). После проверки дисплея на дисплее высвечивается количество оставшихся в тест-кассете тестов, а затем – главное меню. </p>
	<h3 data-bbox="567 583 802 607">Отключение глюкометра</h3> <p data-bbox="567 635 1146 721"> 2 <i>Выбор</i> выполняет выделенную команду <i>Выключение</i> (символ ) (коротко нажать на кнопку ). Показав количество оставшихся измерений, глюкометр отключается. </p> <p data-bbox="567 741 601 758">или</p> <p data-bbox="567 780 1118 866"> 3 Глюкометр выключается длительным нажатием на кнопку , пока линия на дисплее полностью не заполнится штрихами (около 2 секунд). </p>

Пример	Принцип обслуживания
 <p>Настройки</p> <ul style="list-style-type: none">ЯзыкГромкостьСигналы✓ НапоминанияВремя/ДатаВыбор <p>Время/Дата</p> <ul style="list-style-type: none">МенюНазадВремяДатаФормат врем.Выбор	<h3 data-bbox="539 301 1143 346">Открытие меню</h3> <p data-bbox="543 360 1122 418">4 <i>Выбор</i> (нажать на кнопку ) выполняет выделенный пункт меню <i>Время/Дата</i> в меню <i>Настройки</i>. Открывается подменю <i>Время/Дата</i>.</p>
 <p>Ср. значение за 7 дней</p> <p>6.7 mmol/L</p> <p>Изм.: 18</p> <p>Назад</p> <p>Все результаты</p> <ul style="list-style-type: none">МенюНазад7 дней14 дней30 днейВыбор	<h3 data-bbox="539 679 1143 726">Переход к меню высшего уровня</h3> <p data-bbox="543 743 1097 801">5 <i>Назад</i> (нажать на кнопку ) открывает меню высшего уровня, следующее за текущим меню.</p>

Пример	Принцип обслуживания
 <p>Дата 27.03.12 установлена</p> <p>✓ Подтвердить ✗ Отменить</p> <p>OK 6</p>	<h3 data-bbox="564 280 1161 329">Подтверждение настроек или процессов</h3> <p data-bbox="570 344 1066 433">6 <i>OK</i> (нажать на кнопку ) подтверждает произведенную настройку. Команда <i>Подтвердить</i> (✓) выделена.</p>
 <p>Целев. диал. 4.4 - 6.9 mmol/L включен</p> <p>✓ Подтвердить ✗ Отменить</p> <p>OK 7</p> <p>Передача дан. Идет передача данных</p> <p>Отменить 8</p>	<h3 data-bbox="564 636 1161 684">Отмена настроек или процессов</h3> <p data-bbox="570 705 1116 764">7 <i>OK</i> (нажать на кнопку ) отменяет произведенную настройку. Команда <i>Отменить</i> (✗) выделена.</p> <p data-bbox="570 788 1130 847">8 <i>Отменить</i> (нажать на кнопку ) прерывает процесс (передача данных).</p>

Пример

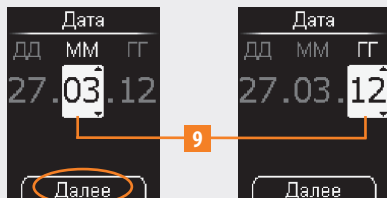

Принцип обслуживания

Навигация в полях ввода данных

9 *Далее* (нажать на кнопку ) инициирует переход от месяца к году.

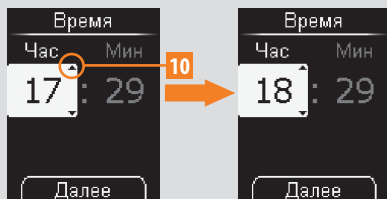

Изменение числовых значений

10 Нажатие на кнопку  увеличивает числовое значение.

Нажатие на кнопку  уменьшает числовое значение.

Одно нажатие на кнопку увеличивает число на 1. При непрерывном нажатии на кнопку число будет непрерывно увеличиваться до тех пор, пока Вы не отпустите кнопку.

Пример

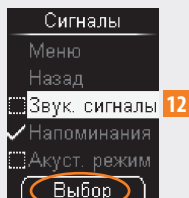
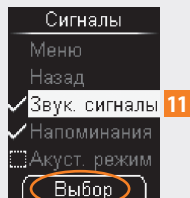

Принцип обслуживания

Включение или выключение функций

11 Галочка перед пунктом меню означает, что функция включена.

12 Клеточка перед пунктом меню означает, что функция выключена.

Выбор (нажать на кнопку ) ставит (= вкл.) или удаляет (= выкл.) галочку.

2 Перед проведением измерения

2.1 Проверка единицы измерения

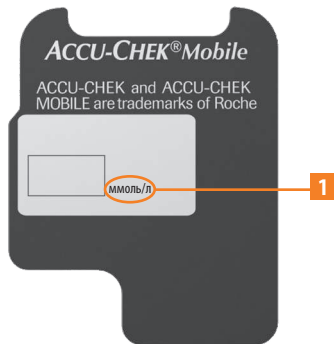

Результаты измерений уровня глюкозы крови могут определяться в двух различных единицах измерения **1** (ммоль/л и мг/дл). Поэтому существует два типа одного и того же глюкометра. Убедитесь в том, что глюкометр отображает результаты в привычных для Вас единицах измерения. Тип используемых единиц измерения указан на табличке с техническими данными на задней панели глюкометра. Если Вы не уверены в том, какая единица измерения подходит для Вас, проконсультируйтесь с лечащим врачом или медицинским работником.



Единицу измерения, в которой глюкометр показывает результаты измерения, изменить нельзя. Если на табличке с техническими данными указана неверная единица измерения, обратитесь в Информационный центр для замены глюкометра. Непривычная единица измерения может привести к неверной интерпретации результатов измерения и к неверным рекомендациям по лечению, что может нанести серьезный вред здоровью.

2.2 Установка первой тест-кассеты

Перед первым применением нового глюкометра необходимо вставить тест-кассету.

Самая первая тест-кассета вставляется в глюкометр еще до удаления защитной пленки батареи и включения глюкометра.



- Прочитайте инструкцию-вкладыш к тест-кассете. Там Вы найдете важную дополнительную информацию, например, о хранении тест-кассеты и о возможных причинах получения неверных результатов измерения.
- При наличии повреждений на пластмассовом футляре или защитной пленке использовать тест-кассету нельзя. В этом случае результаты измерения могут быть неверными. Неверные результаты измерения могут привести к неверным рекомендациям по лечению и причинению серьезного вреда здоровью.
- Откройте пластмассовый футляр непосредственно перед установкой тест-кассеты в глюкометр. В закрытом футляре тест-кассета защищена от повреждений и влажности.



На упаковке тест-кассеты Вы найдете таблицу с допустимыми результатами контрольных измерений (контрольная проверка функционирования глюкометра с помощью контрольного раствора, содержащего глюкозу). Глюкометр проводит автоматическую проверку результата контрольного измерения на верность. Вы можете воспользоваться таблицей, если хотите провести дополнительную проверку самостоятельно. В этом случае сохраните упаковку тест-кассеты. Примите во внимание, что таблица действительна только для тест-кассеты из данной упаковки. Для тест-кассет из других упаковок действительны другие таблицы.



- 1 Переместите предохранитель до упора в направлении стрелки.

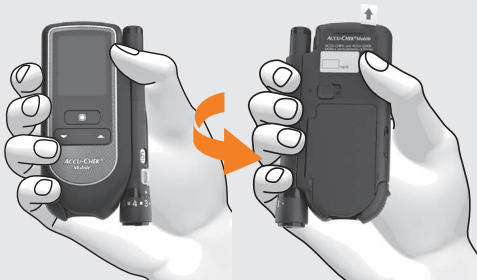

- 2 Поверните глюкометр задней стороной к себе.



- 3 Сдвиньте защелку в направлении стрелки, чтобы крышка отсека для кассеты открылась.



Крышка отсека для кассеты открыта полностью, если она – как показано на рисунке – слегка направлена наружу.



4 Выньте тест-кассету из пластмассового футляра.

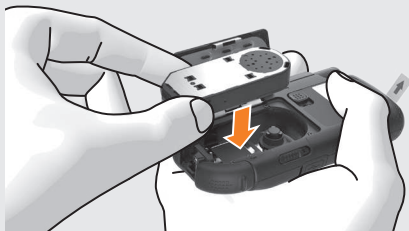

5 Вложите тест-кассету в глюкометр серебряной стороной вверх.



6 Закройте крышку отсека для кассеты.



7 Нажмите на крышку отсека для кассеты. Она должна закрыться со ЩЕЛЧКОМ.



- 8 Переместите предохранитель до упора в направлении стрелки.

Срок годности тест-кассеты

Срок годности тест-кассеты подразделяется на срок использования и срок годности.

Срок использования: 3 месяца – срок, в течение которого тест-кассета должна быть использована после ее первой установки.

Срок годности: дата, до которой тест-кассету можно хранить в закрытом пластмассовом футляре. Срок годности Вы найдете на упаковке тест-кассеты/защитной пленки рядом с символом .

Если один из сроков – срок использования или срок годности – истек, то использовать тест-кассету для измерения уровня глюкозы крови нельзя.

Перед проведением измерения

Если срок годности истек или истечет в ближайшем времени, то в начале измерения глюкометр оповестит Вас об этом.

Первое сообщение появится на дисплее за 10 дней до истечения срока годности, последующие – за 5, 2 и 1 день до истечения срока годности (см. стр. 119).

Если срок годности тест-кассеты уже истек, то на дисплее появится соответствующее сообщение (см. стр. 119).

2.3 Удаление защитных пленок

Контакты батареи и дисплей глюкометра покрыты защитной пленкой.



Удалите защитную пленку с дисплея.



Вытяните защитную пленку батарей из глюкометра в направлении назад.

2.4 Настройка языка

При первом включении глюкометр автоматически предложит Вам установить язык.

Меню для выбора языка будет автоматически выведено на дисплей после первого включения.

Вы можете выбрать уже установленный язык или заменить его другим языком.

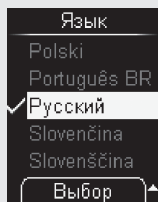

- 1 Нажимайте ▼ или ▲ до тех пор, пока желаемый язык не будет выделен.
- 2 Затем нажмите  под дисплеем, чтобы установить выбранный язык.

В заключение на дисплее глюкометра будет показан выбранный Вами язык.

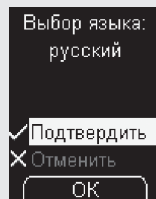

- 3 Подтвердите выбор, нажав на  (OK).



Если по ошибке Вы установили не тот язык, то Вы можете изменить эту настройку позже (см. стр. 47). Меню «Язык» помечено символом . Но пока изменение не будет произведено, меню будет показано на выбранном языке.

В заключение проводится проверка дисплея глюкометра.

Перед проведением измерения



Если в шахматном рисунке имеются дефекты, возможно, что результаты измерения будут показаны неверно. В этом случае обратитесь в Информационный центр для замены глюкометра.

Проверка дисплея завершается автоматически через 2 секунды; после этого на дисплей выводится количество тестов, оставшихся в тест-кассете для проведения измерений.

Затем на дисплей выводится главное меню. Теперь Вы можете выбрать Ваше следующее действие (например, выключить глюкометр, провести измерение уровня глюкозы крови или произвести настройки).

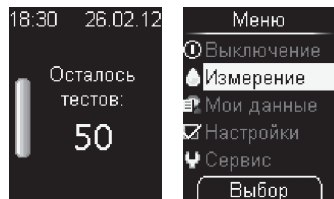

3 Подготовка устройства для прокалывания кожи

Устройство для прокалывания кожи предназначено для получения капли крови из кончика пальца. Устройство для прокалывания кожи имеет 11 позиций регулировки глубины прокола, таким образом Вы можете выбрать глубину прокола в зависимости от типа Вашей кожи.

В устройство для прокалывания кожи устанавливается барабан с 6-ю ланцетами. То есть, Вы можете получить каплю крови 6 раз, всякий раз используя новый стерильный ланцет, прежде чем потребуется заменить барабан с ланцетами.

Устройство для прокалывания кожи можно использовать как в прикрепленном состоянии, так и отдельно от глюкометра.

С помощью устройства для прокалывания кожи Вы можете получить кровь также из других (альтернативных) мест. Для этого Вам потребуется насадка AST для получения капли крови из альтернативных мест, предназначенная специально для получения капиллярной крови из альтернативных мест.

Если Вы хотите заказать насадку AST, просим Вас обратиться в Информационный центр.



■ **Устройство для прокалывания кожи предназначено только для индивидуального использования!**

Его можно применять для получения капли крови только у одного лица. При использовании устройства для прокалывания кожи несколькими лицами или лечащим врачом для получения капли крови у разных людей, существует риск распространения инфекции. Поэтому это устройство для прокалывания кожи не пригодно для профессионального использования в медицинских учреждениях.

- Износ материала может привести к неисправности устройства. В редких случаях ланцет может выступить из насадки, поэтому нельзя полностью исключить получение повреждений. Поэтому с устройством для прокалывания кожи с установленным барабаном с ланцетами следует обращаться очень осторожно.



- Используйте устройство для прокалывания кожи Акку-Чек ФастКлик только с барабаном с ланцетами Акку-Чек ФастКлик. Использование других ланцетов или других барабанов с ланцетами может повредить устройство для прокалывания кожи или помешать его бесперебойной работе.
- Использованный барабан с ланцетами обладает функцией блокировки. Использованные барабаны с ланцетами применять повторно нельзя.

3.1 Установка барабана с ланцетами



новый
барабан с ланцетами



красная
полоса

использованный
барабан с ланцетами

- 1 Возьмите новый барабан с ланцетами.



- 2 Снимите насадку с устройства для прокалывания кожи.



- 3** Вставьте новый барабан с ланцетами в устройство для прокалывания кожи белым концом вперед.

Барабан с ланцетами установлен правильно, если он зафиксировался со ЩЕЛЧКОМ.



- 4** Установите насадку на место.

3.2 Установка глубины прокола

Вы можете выбрать 1 из 11 возможных установок глубины прокола ланцетом (от 0,5 до 5,5). Возможность выбора индивидуальной глубины прокола позволяет практически безболезненно получить каплю крови, а также регулировать количество получаемой крови.

Маркировка глубины прокола на устройстве для прокола кожи показывает установленную глубину прокола. Чем больше цифра, тем больше глубина прокола. Между цифрами находятся половинные уровни прокола.

Если у Вас еще нет опыта в использовании этого устройства для прокалывания кожи, мы рекомендуем установить среднюю глубину прокола, например, 3.



Поворачивайте насадку, пока желаемая глубина прокола не совпадет с маркировкой.



3.3 Подготовка нового ланцета

Если Вы только что установили новый барабан с ланцетами, то подготавливать ланцет **не** нужно.

Если Вы уже использовали устройство для прокалывания кожи для получения капли крови, то для следующего анализа крови необходимо подготовить новый ланцет.



Индикатор сбоку устройства для прокалывания кожи показывает, что количество неиспользованных ланцетов сократилось на один ланцет (например, 5 вместо 6).



Если на индикаторе изображена цифра 1, рычаг блокируется. Не передвигайте рычаг вопреки блокировке силой, так Вы выведете устройство для прокалывания кожи из строя.



Передвиньте рычаг сбоку устройства для прокалывания кожи до упора в направлении ①, а затем – снова в направлении ②.

3.4 Замена использованного барабана с ланцетами

После использования шестого и последнего ланцета необходимо заменить использованный барабан с ланцетами новым.



Использованный барабан с ланцетами обладает функцией блокировки. Использованные барабаны с ланцетами повторно применять нельзя.



Использованные барабаны с ланцетами можно выбрасывать вместе с обычными бытовыми отходами.



- 1 Снимите насадку с устройства для прокалывания кожи.



- 2 Выньте барабан с ланцетами из устройства для прокалывания кожи.



- 3 Вставьте новый барабан с ланцетами. Установите насадку на место.

3.5 Снятие устройства для прокалывания кожи



- 1 В направлении стрелки отодвиньте до упора защелку устройства для прокалывания кожи.



- 2 В направлении стрелки выньте устройство для прокалывания кожи из направляющей.

3.6 Прикрепление устройства для прокалывания кожи



- 1 Устройство для прокалывания кожи вставляется в направлении стрелки параллельно глюкометру до полной фиксации.



Направляющие глюкометра и устройства для прокалывания кожи должны соединиться.

Проведение измерения уровня глюкозы крови

4 Проведение измерения уровня глюкозы крови

После установки барабана с ланцетами в устройство для прокалывания кожи и настройки глубины прокола можно начать измерение уровня глюкозы крови.



Неверные результаты измерения могут привести к неверным рекомендациям по лечению и причинению серьезного вреда здоровью.

Поэтому для точного проведения измерения уровня глюкозы крови необходимо соблюдать следующие указания:

- Вымойте руки теплой водой с мылом. Перед получением капли крови хорошо высушите руки. Это позволяет сократить загрязнение в месте прокола и стимулирует кровоток.



- Капля крови должна обладать достаточным размером и быть хорошо сформированной. Не наносите каплю крови на тестовое поле, если она растеклась.

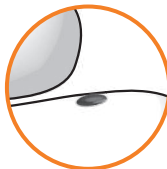

хорошо сформированная капля крови

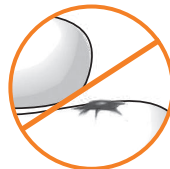

растекшаяся капля крови

- Наносите каплю крови на тестовое поле сразу же после ее образования.
- При нанесении крови лишь **слегка** прикасайтесь пальцем к тестовому полю. Не прижимайте тестовое поле к пальцу, чтобы не размазать каплю крови.
- Не держите глюкометр тестовым полем вверх. Если Вы будете держать глюкометр тестовым полем вверх, то кровь может попасть внутрь глюкометра и загрязнить его.

- Нанесите каплю крови **в центр** тестового поля на кончике кассеты, а не сбоку.



- Не используйте ту же самую каплю крови для нескольких измерений.



Слабовидящие люди должны наносить каплю крови только при помощи зречих.



После появления на дисплее глюкометра требования нанести образец у Вас есть приблизительно 2 минуты для нанесения крови. Если за это время кровь не будет нанесена, глюкометр отключится и тестовое поле пропадет.

4.1 Начало измерения уровня глюкозы крови



За рифленую поверхность переместите предохранитель в направлении стрелки до упора.

Глюкометр включится, если до этого он был выключен.

Проведение измерения уровня глюкозы крови

Раздастся звуковой сигнал и начнется проверка дисплея глюкометра.

Убедитесь в том, что в шахматном рисунке нет дефектов (см. также *Проверка дисплея*, стр. 95).

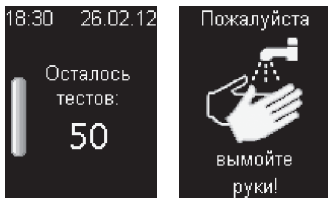

На дисплей друг за другом выводится информация о количестве оставшихся тестов и требование вымыть руки.

В это время тестовое поле перемещается на кончик кассеты.



Во время подготовки тестового поля не прикасайтесь к ленте и не располагайте рядом с лентой никаких предметов.

Когда подготовка тестового поля будет завершена, на дисплее появится требование *Нанесите образец* и раздастся звуковой сигнал.

Вы можете открыть предохранитель и на включенном глюкометре. В этом случае глюкометр переключится в режим *Измерение*. Исключение составляют следующие случаи:

- В меню *Настройки* Вы вводите числа (например, меняете время) или находитесь в списке выбора (например, чтобы изменить громкость). В этом случае после открытия предохранителя Вам будет задан вопрос, действительно ли Вы хотите начать измерение (см. стр. 114).
- Вы включили глюкометр, нажав на кнопку ▼ или ▲ (см. стр. 60 или стр. 97). В этом случае глюкометр в режим *Измерение* не переключается. Сначала нужно выключить глюкометр. После этого Вы сможете начать измерение уровня глюкозы крови.





Измерение уровня глюкозы крови можно также начать через *Меню*.

Если глюкометр выключен:

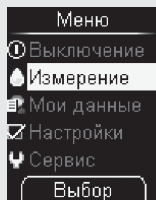
- 1a Включите глюкометр, нажав на кнопку .
- 16 Подождите, пока на дисплей не будет выведено *Меню*.

Если глюкометр включен:



- 1 Перейдите из текущего меню в главное меню.
- 2 С помощью   перейдите к пункту меню *Измерение* (символ ).
- 3 Откройте меню *Измерение*, нажав на .

Если предохранитель закрыт, на дисплее появляется требование *Откройте предохранит.*

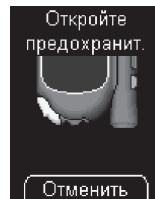

Если Вы передумали проводить измерение, нажмите на кнопку  (*Отменить*).

- 4 Полностью откройте предохранитель.

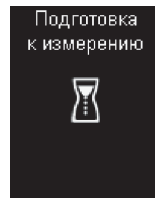
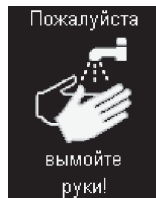

После требования вымыть руки будет подготовлено новое тестовое поле и на дисплее появится требование *Нанесите образец*. Теперь Вы можете начать измерение.

4.2 Получение капли крови

Получить каплю крови можно, как правило, из любого пальца. Однако не следует брать кровь из пальцев с инфекцией кожи или ногтя. Мы рекомендуем использовать для получения капиллярной крови боковые поверхности кончиков пальцев, так как болевые ощущения, возникающие при проколе в этих местах, минимальны.



- Для получения капли крови всегда используйте новый ланцет. Это сократит риск инфицирования и поможет добиться почти безболезненного прокола кожи.
- Используйте устройство для прокалывания кожи **только** с установленной насадкой. Если насадка не установлена, ланцет проколёт кожу слишком глубоко, что может привести к болевым ощущениям.

С помощью кнопки спуска Вы можете одновременно взвести устройство для прокалывания кожи и высвободить ланцет. В момент высвобождения ланцет прокалывает кожу.



- 1 Плотно прижмите устройство для прокалывания кожи к выбранному месту прокола.
- 2 Нажмите кнопку спуска вниз до упора.

Ланцет высвобождается и прокалывает кожу.

- 3 Поглаживание в направлении кончика пальца поможет сформироваться капле крови.

Размер полученной капли крови зависит от глубины прокола и силы нажима на кожу устройством для прокалывания кожи.

Если размер капли крови недостаточен, в следующий раз надавите устройством для прокалывания кожи немного сильнее. Если полученной капли крови все еще недостаточно, повторите процедуру, постепенно увеличивая глубину прокола.

Если Вы получили каплю большего размера, чем требуется, уменьшите глубину прокола.

Капля крови должна обладать достаточным размером и быть хорошо сформированной.

4.3 Нанесение капли крови

При нанесении крови на тестовое поле Вы можете держать глюкометр в руке или положить его перед собой.



- 1 Сразу же после образования капли крови поднесите ее **к центру** тестового поля на кончике кассеты.

При этом **слегка** прикасайтесь пальцем к ленте.



Но **не** держите глюкометр тестовым полем вверх.

Капля крови впитается в тестовое поле.

Проведение измерения уровня глюкозы крови

- 2 Как только на дисплее появится надпись *Идет анализ* и символ песочных часов, уберите палец от тестового поля.

Когда тестовое поле впитает достаточное количество крови, раздастся звуковой сигнал. Изображение песочных часов означает, что идет измерение.

Приблизительно через 5 секунд измерение завершится. На дисплее появится результат измерения и раздастся звуковой сигнал. В то же самое время глюкометр сохраняет этот результат. Использованное тестовое поле удаляется с кончика кассеты.

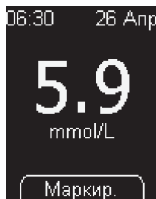

Если Вы хотите произвести маркировку результата измерения, не выключайте глюкометр (см. раздел *Маркировка результатов измерений*, стр. 39).

- 3 Отключите глюкометр, закрыв предохранитель.

4.4 Символы в сочетании с результатом измерения

Вместе с результатом измерения могут быть показаны следующие символы:

Символ	Значение
	Низкий заряд батарей.
	Во время измерения температура была вне пределов допустимых значений от +10 до +40 °С.
	Результат измерения выше, чем верхняя граница заданного целевого диапазона.
	Результат измерения ниже, чем нижняя граница заданного целевого диапазона.

4.5 Символы вместо результата измерения

Глюкометр может определять показатели уровня глюкозы крови в диапазоне от 0,6 до 33,3 ммоль/л. Если результат измерения находится вне этого диапазона, на дисплей выводится один из следующих символов:

Символ	Значение
LO	Результат измерения ниже 0,6 ммоль/л.
HI	Результат измерения выше 33,3 ммоль/л.



Символ **LO** может означать, что показатель уровня глюкозы крови очень низок (при определенных обстоятельствах тяжелая гипогликемия). Символ **HI** может означать, что показатель уровня глюкозы крови очень высок (при определенных обстоятельствах тяжелая гипергликемия).

Немедленно примите меры, назначенные Вашим лечащим врачом, и проведите повторное измерение.

4.6 Маркировка результатов измерений

Вы можете произвести маркировку результата измерения, чтобы указать на определенные обстоятельства, связанные с этим результатом, или на свойства этого результата.

Произвести маркировку результата измерения можно только пока он показан на дисплее, открыв меню *Маркировать*.



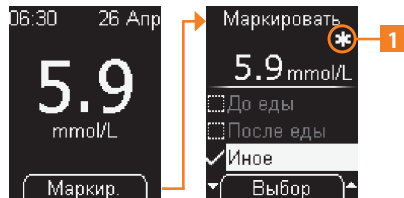

После вывода на дисплей результата измерения, нажав на *Маркир.*  Вы перейдете в меню *Маркировать*, чтобы произвести желаемую маркировку.



1 В примере выше была произведена маркировка результата измерения символом  *Иное*.

Проведение измерения уровня глюкозы крови

В меню *Маркировать* Вы можете выбрать один из 4 символов:

Символ	Значение
	<i>До еды</i> (символ яблоко): для результатов измерений, проведенных до приема пищи.
	<i>После еды</i> (символ яблочный огрызок): для результатов измерений, проведенных после приема пищи.
	<i>Иное</i> (символ звездочка): Вы можете сами решить, что будет означать эта маркировка.
	<i>Контр. измер.</i> (символ флакон с кисточкой): для контрольных измерений, при которых на тестовое поле вместо крови был нанесен контрольный раствор.

Возможна маркировка одного результата измерения следующими символами:

- *Иное и До еды*
- *Иное и После еды*

Одновременная маркировка одного и того же результата измерения символами *До еды* и *После еды* невозможна.

Вы можете изменить (включить и выключить) маркировку, пока Вы находитесь в меню *Маркировать*. При выходе из меню, выбранная маркировка сохраняется, и изменить ее позже будет невозможно.

При выборе маркировки *Контр. измер.* Вы покидаете меню *Маркировать* и переходите в меню *Контр. раствор*.

Символ включенной маркировки будет показан справа над результатом измерения.

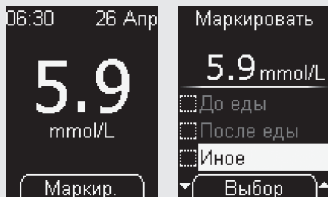
Иное, До еды и После еды

- 1 Нажмите на **Ⓞ** (*Маркир.*).
- 2 С помощью **▼** **▲** перейдите к символам *До еды*, *После еды* или *Иное*.
- 3 Нажмите на **Ⓞ** (*Выбор*).

Если Вы хотите произвести маркировку результата измерения еще одним символом, повторите шаги 2 и 3.

Удалить маркировку:

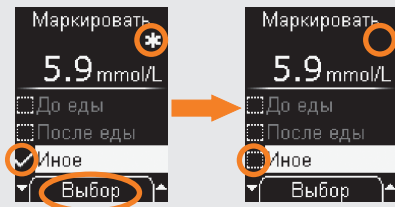

- 1 С помощью **▼** **▲** перейдите к маркировке, например, *Иное*.
- 2 Нажмите на **Ⓞ** для удаления маркировки.

Выйти из меню *Маркировать*:

- 1 Выключите глюкометр, нажав на кнопку **Ⓞ**.
или
- 2 С помощью **▼** **▲** перейдите к *Меню* и нажмите **Ⓞ**.
- 3 Закройте предохранитель.

4.7 Настройка напоминания





Если Вы хотите позже проконтролировать показатель уровня глюкозы крови, Вы можете с помощью пункта меню *Напоминание* непосредственно в меню *Маркировать* настроить функцию напоминания.

Глюкометр может однократно напомнить Вам о проведении измерения через 1 час, через 1,5, 2 или 3 часа. Производить настройку времени для этого не нужно. Эти напоминания имеют смысл, если, например, Вы хотите, проконтролировать только что полученный результат еще раз. После того, как напоминание будет сделано, оно автоматически удаляется.

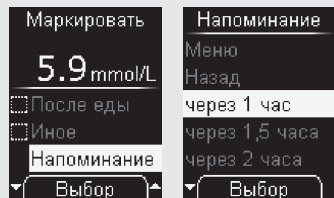
Когда результат измерения будет показан на дисплее:

- 1 Нажав на , перейдите к меню *Маркировать*.



- 2 Откройте  *Напоминание*.
- 3 С помощью   выберите время напоминания (например, *через 1 час*).
- 4 Нажмите на .

Глюкометр вернется в меню *Маркировать*.



Что Вы можете предпринять, когда установленное напоминание появится на дисплее, описано на стр. 115.

Контрольное измерение

Когда результат измерения будет показан на дисплее:

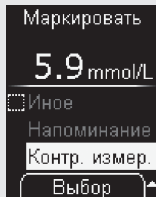
- 1 Нажав на , перейдите к меню *Маркировать*.



- 2 С помощью   перейдите к пункту *Контр. измер.*
- 3 Нажмите на .

Порядок действий для проведения контрольного измерения (измерения с использованием контрольного раствора) описан в главе *Контрольная проверка глюкометра* (стр. 88).

4.8 Оценка результатов измерения

Результаты измерения зависят от внешних факторов, таких как прием пищи, прием медикаментов, состояния ядоровья, стрессовых ситуаций и физической нагрузки.



- Если полученный результат соответствует Вашему самочувствию, следуйте указаниям Вашего лечащего врача. Если полученный результат не соответствует Вашему самочувствию, проведите контрольное измерение. Затем проведите измерение уровня глюкозы крови повторно. Если новый результат измерения также не соответствует Вашему самочувствию, обратитесь к Вашему лечащему врачу.
- Не меняйте метод лечения, основываясь лишь на одном полученном результате.
- Символ **LO** может означать, что показатель уровня глюкозы крови очень низок (при определенных обстоятельствах тяжелая гипогликемия). Символ **HI** может означать, что показатель уровня глюкозы крови очень высок (при определенных обстоятельствах тяжелая гипергликемия).

Немедленно примите меры, назначенные Вашим лечащим врачом, и проведите повторное измерение.

Проведение измерения уровня глюкозы крови

Возможные причины сомнительных результатов измерения

Если глюкометр неоднократно выдает сомнительные результаты, или на дисплей выводятся сообщения об ошибках, проконтролируйте соблюдение приведенных ниже указаний.

Если Ваш ответ на вопрос в таблице не совпадает с приведенным ответом, то при последующем измерении измените свой способ действий.

Если, несмотря на соблюдение всех этих указаний, глюкометр все еще выдает сомнительные результаты, или на дисплей выводятся сообщения об ошибках, обратитесь в Информационный центр.

Проводили ли Вы измерение уровня глюкозы крови в соответствии с указаниями, изложенными в Руководстве пользователя?	да
Вымыли ли Вы руки теплой водой с мылом и хорошо высушили их?	да
Нанесли ли Вы кровь только после появления соответствующего требования на дисплее?	да
Нанесли ли Вы сразу же каплю крови на тестовое поле?	да
Была ли нанесенная капля крови хорошо сформирована?	да

Прижимали ли Вы тестовое поле к пальцу, размазалась ли капля крови во время нанесения на тестовое поле?	нет
---	-----

Использовали ли Вы одну и ту же каплю крови для нескольких измерений?	нет
---	-----

Проводили ли Вы измерение в соответствующем температурном диапазоне (от +10 до +40 °C)?	да
---	----

Соблюдали ли Вы условия хранения глюкометра и тест-кассеты?	да
---	----

Учили ли Вы изложенные в инструкции-вкладыше из упаковки с тест-кассетой возможные причины ошибок?	да
--	----

Проведите контрольное измерение, если в то время, когда на дисплее было показано требование *Нанесите образец*, глюкометр упал.



Падение глюкометра тоже может привести к получению сомнительных результатов измерения или к выводу на дисплей сообщений об ошибках. В этом случае Вам также следует обратиться в Информационный центр.

5 Выполнение настроек

5.1 Обзор настроек

Меню	Возможные настройки/установки
Язык	Различные языки
Громкость	5 уровней (<i>Выкл. звук</i> и 4 уровня громкости)
Сигналы	<i>Звук. сигналы</i> : включение или выключение звуковых сигналов <i>Напоминания</i> : включение или выключение звуковых сигналов при напоминаниях <i>Акуст. режим</i> : включение или выключение акустического режима
Напоминания	7 раз в сутки – ежедневные напоминания в любое время суток
Время/Дата	Время: установка времени суток Дата: установка даты Формат времени: установка формата времени (8 форматов времени) (формат времени и даты)
Целевой диапазон	Установка нижней и верхней границы Включение/выключение целевого диапазона
Яркость	3 уровня

Выполнение настроек

Некоторые функции глюкометра возможно использовать лишь после выполнения соответствующих настроек. Эти функции существуют для того, чтобы глюкометр соответствовал Вашим индивидуальным потребностям (например, звуковые сигналы и напоминания).

Измерять уровень глюкозы крови возможно и без выполнения настроек.

Меню *Настройки* Вы можете открыть следующим образом:

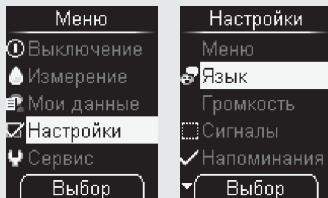

- 1 В главном Меню с помощью перейдите к пункту *Настройки* (символ).
- 2 Нажмите на .

5.2 Настройка языка

Тексты на дисплее могут изображаться на одном из предлагаемых на выбор языков.

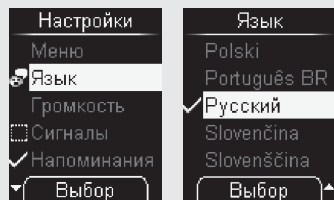

- 1 Откройте *Настройки*, *Язык* (символ).

Установленный в настоящее время язык выделен.



- 2 С помощью выберите желаемый язык.
- 3 Нажмите на .

Выбранный язык будет показан на дисплее.

- 4 Нажмите на (*OK*).

Корректировка неверно выбранного языка

Язык, установленный по ошибке, можно изменить следующим образом:

- 1 Включите глюкометр, нажав на кнопку .
- 2 Подождите, пока показания на дисплее перестанут меняться.
- 3 2 раза нажмите на .



Меню  *Настройки* выделено.

- 4 Нажмите на .

Меню  *Язык* выделено.

- 5 Нажмите на .

Меню *Язык* открыто.

- 6 С помощью   выберите желаемый язык.
- 7 Нажмите на .

Выбранный язык будет показан на дисплее.

- 8 Нажмите на  (*OK*).





Глюкометр вернется в меню *Настройки*.

5.3 Настройка громкости

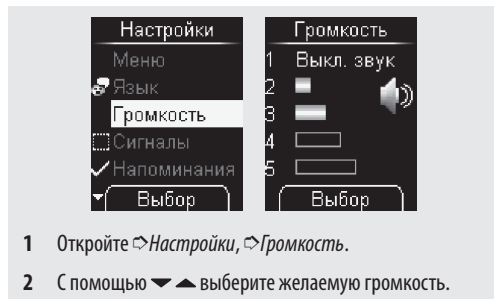
Вы можете настроить громкость звуковых сигналов, выбрав 1 из 5 уровней.

Чем больше линий выделено на дисплее, тем выше громкость. При уровне громкости 1 *Выкл. звук* звуковые сигналы не слышны.



- 1 Откройте  *Настройки*,  *Громкость*.
- 2 С помощью   выберите желаемую громкость.

При каждом нажатии на кнопку раздается звуковой сигнал с вновь выбранной громкостью.

- 3 Нажмите на .

5.4 Настройка сигналов

В меню *Сигналы* Вы можете включить или выключить звуковые сигналы, звуковой сигнал для напоминаний и акустический режим.

Звуковые сигналы: если функция *Звук. сигналы* включена, а громкость не установлена на уровень 1 (*Выкл. звук*), то в процессе измерения раздается звуковой сигнал,

- когда тестовое поле перемещается на кончик кассеты,
- когда на дисплее показано требование *Нанесите образец*, и Вы можете нанести кровь или контрольный раствор на тестовое поле,
- когда на дисплее показано сообщение *Идет анализ*, и измерение начато,
- когда на дисплее показан результат измерения,
- когда на дисплее показано сообщение об ошибке (двойной звуковой сигнал 4 раза подряд).

Напоминания: звуковые сигналы раздаются, если включена функция *Напоминания*.





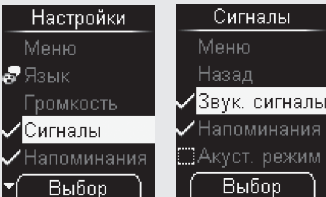

Акустический режим: при включенном акустическом режиме во время измерения уровня глюкозы крови глюкометр подсказывает следующий шаг с помощью вышеназванных звуковых сигналов (см. главу *Акустический режим*, стр. 81).

Включение и выключение сигналов

Звуковые сигналы, напоминания и акустический режим можно лишь включить или выключить.

Порядок действий на примере звуковых сигналов:



- 1 Откройте  *Настройки*,  *Сигналы*.
- 2 С помощью   перейдите к пункту *Звук. сигналы*.
- 3 Включите () или выключите () звуковые сигналы, нажав на .



Если Вы хотите использовать акустический режим, то необходимо включить как *Акуст. режим*, так и *Звук. сигналы*.

5.5 Настройка напоминаний

Вы можете настроить до 7 напоминаний в сутки.

Если глюкометр выключен, то на дисплее ежедневно в установленное время будет показано *Напоминание* и время напоминания. В это же время раздается звуковой сигнал, если *Напоминания* в меню *Сигналы* включены (см. стр. 115).

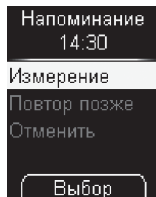

При появлении напоминания Вы можете выключить звуковой сигнал, нажав на любую кнопку. Если нажатия кнопок не последует, то через 20 секунд глюкометр автоматически отключится. Напоминание не повторяется.

Если за 10 или менее минут до напоминания Вы проведете измерение уровня глюкозы крови, то напоминание отменяется.

Настройка нового напоминания

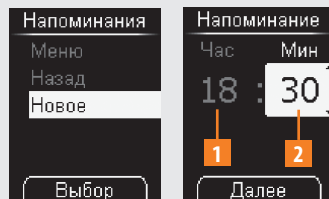

- 1 Откройте \rightarrow *Настройки*, \rightarrow *Напоминания*.
- 2 С помощью \blacktriangledown \blacktriangle перейдите к пункту *Новое*.
- 3 Нажав на \odot , откройте меню *Новое*.
- 4 С помощью \blacktriangledown \blacktriangle установите часы **1**.
- 5 Нажмите на \odot (*Далее*).
- 6 С помощью \blacktriangledown \blacktriangle установите минуты **2**.
- 7 Нажмите на \odot (*Далее*).

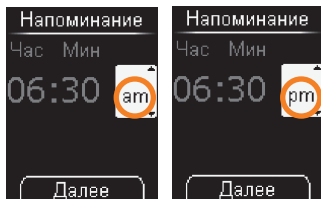

Только для 12-часового формата:
Указание *am* (до полудня) или *pm* (после полудня) выделено.

7a С помощью ▼ ▲ выберите *am* или *pm*.

7б Нажмите на  (*Далее*).

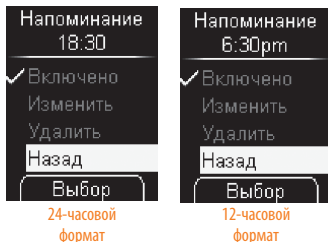

24-часовой
формат

12-часовой
формат

На дисплей выводится установленное время напоминания.
Напоминание включено.

Нажмите на .

Глюкометр вернется в меню *Напоминания*.

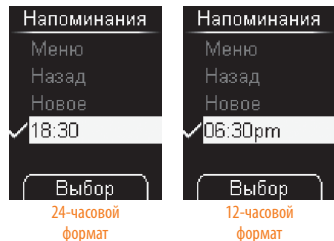

24-часовой
формат

12-часовой
формат

Установленное время напоминания будет показано на дисплее.

Включение или выключение напоминания

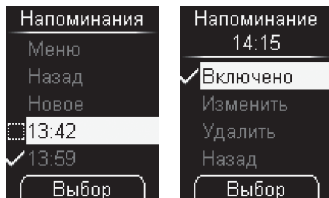

На дисплее Вы видите список сохраненных напоминаний.

- 1 Откройте \rightarrow *Настройки*, \rightarrow *Напоминания*.
- 2 С помощью \blacktriangledown \blacktriangle выберите время напоминания, которое Вы хотите включить или выключить.
- 3 Нажмите на \bullet .
- 4 С помощью \blacktriangledown \blacktriangle перейдите к пункту *Включено*.
- 5 Включите или выключите напоминание, нажав на \bullet .

Однократное напоминание об измерении, напоминающее о контроле уровня глюкозы крови, в списке отсутствует (см. также стр. 42).

Изменение напоминания

- 1 Откройте \rightarrow *Настройки*, \rightarrow *Напоминания*.
- 2 С помощью \blacktriangledown \blacktriangle выберите время напоминания, которое Вы хотите изменить.
- 3 Нажмите на \bullet .
- 4 С помощью \blacktriangledown \blacktriangle перейдите к пункту *Изменить*.
- 5 Нажмите на \bullet .
- 6 Установите новое время напоминания.

Время напоминания изменено.

Удаление напоминания

- 1 Откройте \rightarrow *Настройки*, \rightarrow *Напоминания*.
- 2 С помощью \blacktriangledown \blacktriangle выберите время напоминания, которое Вы хотите удалить.
- 3 Нажмите на \bullet .
- 4 С помощью \blacktriangledown \blacktriangle перейдите к пункту *Удалить*.
- 5 Нажмите на \bullet .

Время напоминания удалено.

5.6 Установка времени, даты и формата времени

Время и дата уже установлены в глюкометре. Если Вы используете функцию напоминаний или хотите проводить анализ результатов измерения на компьютере, убедитесь в правильности установленных даты и времени, и измените их в случае несоответствия.

Все результаты измерений сохраняются с датой и временем. Анализ результатов с временной привязкой целесообразен только в случае верно установленных времени и даты.

Установка времени

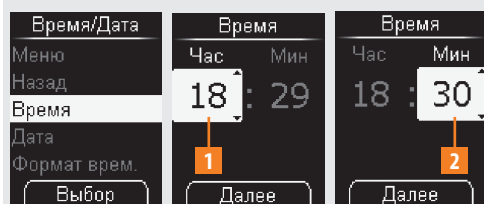

- 1 Откройте *Настройки*, *Время/Дата*, *Время*.
- 2 С помощью установите часы **1**.
- 3 Нажмите на (*Далее*).
- 4 С помощью установите минуты **2**.
- 5 Нажмите на (*Далее*).

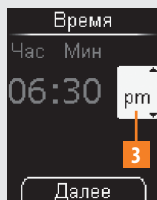

Только для 12-часового формата:
Указание *am* или *pm* **3** выделено.

5a С помощью ▼▲ выберите *am* или *pm*.

5b Нажмите на **Далее**.

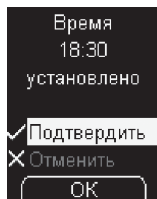

6 Нажмите на **ОК**.

Установленное время будет показано на дисплее.

Установка даты

Порядок изображения даты – число, месяц, год – зависит от установленного формата времени. За исключением порядка изображения способы настройки одинаковы. Возможно изображение в одном из следующих форматов:

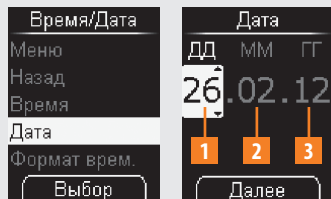

1 Откройте **Настройки**, **Время/Дата**, **Дата**.

Выполнение настроек

- 2 С помощью ▼▲ установите число **1**.
- 3 Нажмите на (Далее).
- 4 С помощью ▼▲ установите месяц **2**.
- 5 Нажмите на (Далее).
- 6 С помощью ▼▲ установите год **3**.
- 7 Нажмите на (Далее).

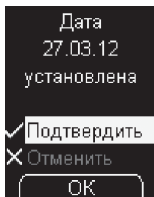

Установленная дата будет показана на дисплее.

- 8 Нажмите на (OK).



Если указанной даты не существует (например, 31 апреля), то глюкометр вернется к первой позиции ввода, когда Вы подтвердите введенные последними данные, нажав на *Далее* (пункт 7).

Установка формата времени

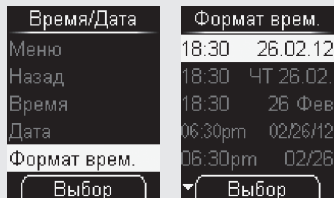

- 1 Откройте *Настройки*, *Время/Дата*, *Формат врем.*

Установленный в настоящее время формат времени выделен.

- 2 С помощью ▼▲ выберите желаемый формат времени.
- 3 Нажмите на .

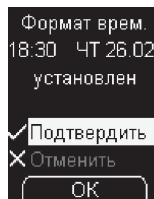

Выбранный формат времени будет показан на дисплее.

- 4 Для подтверждения выбранного формата времени нажмите на  (OK).

Если Вы не желаете устанавливать выбранный формат времени, выберите *Отменить*. После нажатия на кнопку  (OK), Вы вернетесь в меню *Время/Дата*.

5.7 Настройка целевого диапазона

Вы можете задать свой индивидуальный целевой диапазон показателей уровня глюкозы крови (стандартная настройка: выключен). Результаты измерения, превышающие этот целевой диапазон, будут помечены символом \uparrow . Результаты измерения, не достигающие этого целевого диапазона, будут помечены символом \downarrow .

Целевой диапазон охватывает показатели уровня глюкозы крови, которые достигаются при оптимальном методе лечения. Определите Ваш целевой диапазон вместе с Вашим лечащим врачом.

Целевой диапазон определяется путем введения нижней и верхней границы. Допустимый интервал нижней границы: от 2,8 до 5,5 ммоль/л. Допустимый интервал верхней границы: от 5,5 до 11,1 ммоль/л. Оба значения устанавливаются с градацией 0,1 ммоль/л.



Если Вы хотите интерпретировать нижнюю границу как указание на возможную гипогликемию, обратите внимание на следующее: указание достоверно только в случае верного выбора нижней границы. Поэтому мы настоятельно рекомендуем устанавливать нижнюю границу только после согласования с Вашим лечащим врачом. Эта функция не заменяет курса обучения для больных диабетом, проводимого лечащим врачом или медицинским персоналом в целях избежания гипогликемических реакций.

Настройка целевого диапазона

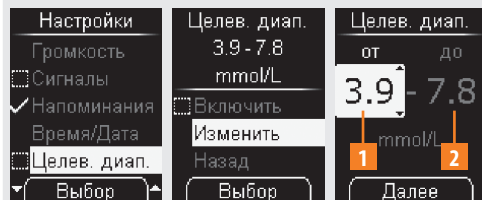

- 1 Откройте *Настройки*, *Целев. диап.*
- 2 С помощью перейдите к пункту *Изменить*.
- 3 Нажмите на .
- 4 С помощью установите значение нижней границы **1**.
- 5 Нажмите на (*Далее*).
- 6 С помощью установите значение верхней границы **2**.
- 7 Нажмите на (*Далее*).
- 8 Для подтверждения установленного целевого диапазона нажмите на (*OK*).

Если Вы не желаете устанавливать целевой диапазон, с помощью ▼▲ перейдите к пункту *Отменить*, а затем нажмите на кнопку **OK** (OK), чтобы вернуться в меню *Настройки*.

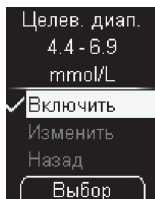

Установленный целевой диапазон будет показан на дисплее. Новый целевой диапазон включен.

9 С помощью ▼▲ перейдите к пункту *Назад*.

10 Нажмите на **OK**.

Глюкометр вернется в меню *Настройки*.

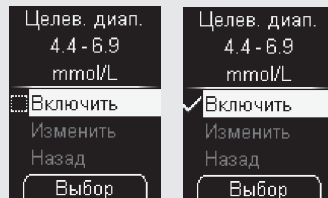

Включение/выключение установленного целевого диапазона

1 Откройте *Настройки*, *Целев. диап.*



2 С помощью ▼▲ перейдите к пункту *Включить*.

3 Включите или выключите целевой диапазон, нажав на **OK**.

Клеточка  означает, что целевой диапазон выключен, галочка  означает, что целевой диапазон включен.

Изменение целевого диапазона

- 1 Откройте \Rightarrow *Настройки*, \Rightarrow *Целев. диап.*

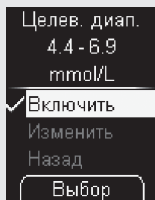

- 2 С помощью \blacktriangledown \blacktriangle перейдите к пункту *Изменить*.
- 3 Нажмите на \odot .
- 4 Установите новый целевой диапазон.
- 5 Для подтверждения установленного целевого диапазона нажмите на \odot (*OK*).

Новый целевой диапазон будет показан на дисплее. Новый целевой диапазон включен.

5.8 Настройка яркости

Вы можете выбрать 1 из 3 уровней яркости изображения текстов и символов на дисплее.

Чем больше линий выделено на дисплее, тем выше яркость.

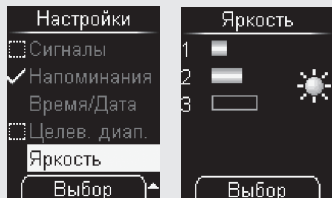

- 1 Откройте \Rightarrow *Настройки*, \Rightarrow *Яркость*.
- 2 С помощью \blacktriangledown \blacktriangle выберите желаемую яркость.
- 3 Нажмите на \odot .

6 Использование глюкометра в качестве дневника

Глюкометр может сохранить в памяти до 2000 результатов измерений, включая их время и дату. Для сохранения результата измерения не нужно никаких дополнительных действий. Все результаты измерений, все символы, показанные вместе с результатом, и все установленные маркировки сохраняются глюкометром автоматически. Если память переполнена, то при новом измерении самый старый результат будет удален, чтобы освободить место для нового результата.

В меню *Мои данные* Вы можете выбрать следующие настройки:

- *Все результаты*: показать все результаты измерений из памяти
- *Сред. рез-ты*: показать средние значения за 7, 14, 30 или 90 дней
- *Анализ на ПК*: воспроизвести и провести анализ результатов измерения из памяти на компьютере (см. стр. 64)

6.1 Просмотр сохраненных результатов

Через меню *Мои данные* или с помощью кнопки  Вы можете просмотреть все сохраненные результаты.

Символы, сохраненные вместе с результатом измерения, будут показаны справа над результатом измерения.

Просмотреть сохраненные результаты через меню *Мои данные* можно следующим образом:

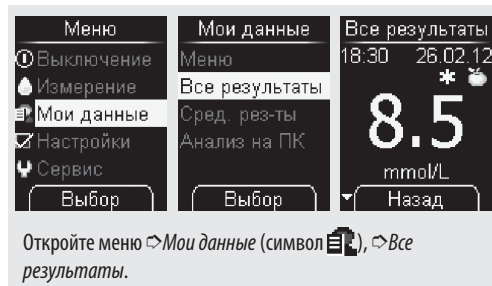

На дисплее будет показан результат измерения, сохраненный последним.

Использование глюкометра в качестве дневника

Просмотреть сохраненные результаты с помощью кнопки ▼ можно следующим образом:

Если глюкометр выключен:

Держите кнопку ▼ нажатой до включения глюкометра (более 2 секунд).

На дисплее будет показан результат измерения, сохраненный последним.

Просмотр более поздних результатов измерения:

Для перехода к следующему более позднему результату измерения нажмите на ▼.

Для перехода к следующему более новому результату измерения нажмите на ▲.

При непрерывном нажатии кнопок результаты измерений выводятся на дисплей последовательно, сначала медленно, затем – все быстрее. При достижении самого старого или самого нового (последнего) результата измерения показ результатов останавливается.

Если в памяти вместо последнего (самого нового) результата измерения будет показано XX.X и прочерки вместо даты и времени, это означает, что при последнем измерении результат получен не был. В этом случае, при последнем измерении на дисплей было выведено сообщение об ошибке, или при требовании *Нанесите образец кровь* (или

контрольный раствор) нанесена не была. Если во время следующего измерения будет получен результат, то этот показатель X будет удален из памяти.



Если в памяти глюкометра результаты измерения отсутствуют, то на дисплей также выводится XX.X.

6.2 Расчет средних значений

На основе результатов измерений в памяти, глюкометр может рассчитывать средние значения.

Вы можете выбрать, какие результаты измерений должны учитываться при расчете средних значений:

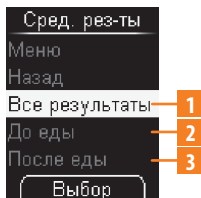

- все результаты измерений **1**
- только результаты, имеющие маркировку *До еды* **2**
- только результаты, имеющие маркировку *После еды* **3**

После выбора этого показателя, Вы можете выбрать период, в течение которого были получены эти результаты: за 7, 14, 30 или 90 дней.

При расчете среднего значения будут учитываться все результаты измерений, соответствующие Вашему выбору. Однако, следующие результаты измерений при расчете во внимание не принимаются:

- контрольные измерения (с маркировкой )
- результаты, отмеченные символами **LO** или **HI**.

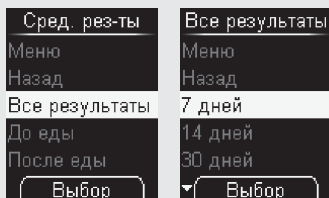

- 1 Откройте \rightarrow *Мои данные*, \rightarrow *Сред. рез-ты*
- 2 С помощью \blacktriangledown \blacktriangle выберите *Все результаты*, *До еды* или *После еды*.
- 3 Нажмите на \bullet .
- 4 С помощью \blacktriangledown \blacktriangle выберите период, в течение которого были получены результаты измерения: 7, 14, 30 или 90 дней.
- 5 Нажмите на \bullet .

Выбор периода **1** определяет только среднее значение, которое будет показано Вам первым. Нажимая на кнопки \blacktriangledown \blacktriangle , Вы можете переходить от одного периода к другому.



На дисплей выводится выбранное среднее значение **2**, а также количество результатов измерений, на основании которых был рассчитан этот показатель (с обозначением *Изм.*) **3**.

Средние значения *До еды* помечены символом 🍏. Средние значения *После еды* помечены символом 🍷.

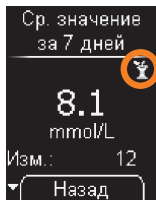
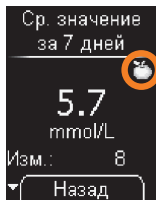

- Глюкометр производит расчет среднего значения за определенный период также и тогда, когда в памяти имеются лишь результаты измерений за более короткий период времени (например, только 5 дней).
- Если среднее значение рассчитать невозможно, то вместо него на дисплей выводится XX.X (ммоль/л), а вместо количества результатов измерения (Изм.) будет показан ноль. Это происходит в случаях, когда в течение данного периода времени результатов измерения сохранено не было, или были сохранены лишь результаты, не учитываемые при расчете средних значений.

7 Анализ результатов измерения на ПК

Глюкометр имеет встроенный USB порт (USB = Universal Serial Bus), с помощью которого возможна передача результатов измерений из памяти глюкометра на компьютер (ПК) с соответствующим оснащением.

USB порт **1** находится с левой стороны глюкометра.



Входящий в комплект поставки USB кабель имеет два различных штекера: штекер Micro-B **2** предназначен для подключения к глюкометру, штекер USB-A **3** – для подключения к компьютеру.

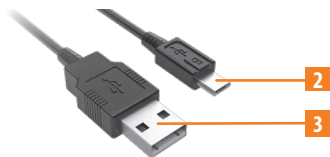

В меню *Анализ на ПК* Вам предоставляются две возможности воспроизведения результатов измерения на компьютере:

- через пункт меню *Передач. дан.* осуществляется передача результатов измерения на компьютер. Вы можете воспроизвести данные на ПК и провести их анализ с помощью специального программного обеспечения по управлению сахарным диабетом (например, Акку-Чек 360° фирмы Roche Diagnostics).
- через пункт меню *Отчеты* Вы можете воспроизвести результаты измерения на компьютере и провести их анализ с помощью программного обеспечения для ведения дневника, установленного в глюкометре, и интернет-браузера.

Результаты анализа позволяют Вам и Вашему лечащему врачу более эффективно хранить, анализировать и производить оценку полученных результатов измерения с помощью графиков и таблиц.

7.1 Предварительная настройка

Вы можете определить, как должен реагировать соединенный с компьютером глюкометр после включения.

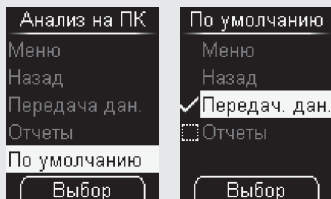

- 1 Откройте \Rightarrow *Мои данные*, \Rightarrow *Анализ на ПК*, \Rightarrow *По умолчанию*.
- 2 С помощью \blacktriangledown \blacktriangle выберите *Передач. дан.* или *Отчеты*.
- 3 Нажмите на \bullet .

В зависимости от произведенной Вами предварительной настройки анализ результатов измерения начнется через меню *Передач. дан.* или *Отчеты*. Для проведения анализа через меню *Передач. дан.* на компьютере требуется установить специальное программное обеспечение (например, Акку-Чек 360° фирмы Roche Diagnostics). За более подробной информацией просим Вас обратиться в Информационный центр.

Если у Вас уже имеется программное обеспечение для передачи и анализа результатов измерений фирмы Roche Diagnostics, существует вероятность того, что оно несовместимо с более новыми глюкометрами и будет не в состоянии произвести передачу данных. Возможно, что Вам потребуется установить более актуальную версию программного обеспечения. В этом случае просим Вас обратиться в Информационный центр.

Во время передачи результатов измерений определение уровня глюкозы крови невозможно.

7.2 Подключение глюкометра к компьютеру



- 1 Вставьте USB штекер (штекер Micro-B) в USB порт глюкометра.
- 2 Соедините другой конец USB кабеля с компьютером.

Если глюкометр выключен:

Глюкометр включается. Анализ результатов измерения начнется в зависимости от выбранной Вами предварительной настройки (см. раздел *Предварительная настройка*) – через меню *Передач. дан.* или *Отчеты*.

Если глюкометр включен:

На глюкометре откроется меню *Анализ на ПК*. Остальные процессы будут прерваны.

Если Вы соедините глюкометр с компьютером во время процесса измерения, то измерение будет прервано со следующим сообщением:

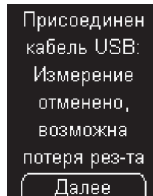

Нажмите на  (*Далее*).

Глюкометр начнет анализ результатов измерения в зависимости от установленной Вами предварительной настройки – через меню *Передач. дан.* или *Отчеты*.



- Если Вы разъедините кабель между глюкометром и компьютером, то глюкометр отключится.
- После завершения анализа на компьютере удалите USB кабель, чтобы не подвергать излишней нагрузке батарею глюкометра.

7.3 Начало передачи данных

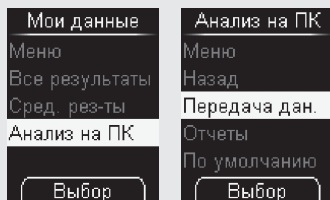

- 1 Откройте Мои данные, Анализ на ПК.
- 2 С помощью перейдите к пункту *Передача дан.*
- 3 Начните передачу результатов измерения, нажав на .
- 4 При необходимости откройте на компьютере программу анализа результатов измерений.



Во время установления связи и передачи данных на дисплей выводится информация об этих процессах.



Если Вы передумаете передавать результаты измерения на компьютер, Вы можете прервать передачу, нажав на кнопку . Глюкометр возвращается к меню *Мои данные* (если Вы пришли через меню *Мои данные*) или отключается (если Вы включили глюкометр, нажав на кнопки и).

После завершения передачи результатов на ПК, глюкометр отключается автоматически.

7.4 Воспроизведение отчетов

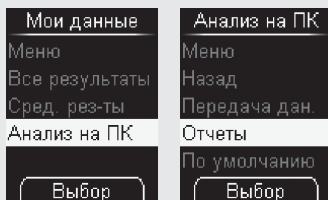

- 1 Откройте Мои данные, Анализ на ПК.
- 2 С помощью перейдите к пункту *Отчеты*.
- 3 Нажмите на для соединения с компьютером.

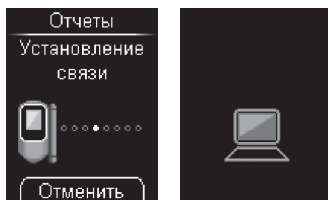

Во время установления связи на дисплей выводится информация об этом процессе. При успешном соединении с компьютером символ компьютера мигает на дисплее глюкометра.

- 4 Откройте на компьютере диспетчер файлов (например, проводник Microsoft Windows).

Глюкометр представлен в диспетчере файлов в качестве диска (запоминающего устройства для USB).

- 5 Откройте диск двойным щелчком мыши по соответствующему символу (ACCU-CHEK).
- 6 Двойным щелчком мыши откройте файл «start.html».

Откроется интернет-браузер (например, Mozilla Firefox) с установленными отчетами.

7.5 Отчеты

Отчеты предназначены для простого автоматического анализа сохраненных глюкометром Акку-Чек Мобайл результатов измерения уровня глюкозы крови.

Описание компонентов

Отчеты выводятся на монитор компьютера в окне интернет-браузера, их также можно распечатать на принтере. Для просмотра отчетов связь с интернетом **не** нужна. Данные отчетов хранятся в памяти глюкометра и вызываются оттуда.



Лицензионное соглашение для использования встроенного в глюкометр программного обеспечения для ведения дневника Вы найдете в конце этого Руководства пользователя.

После того, как связь глюкометра с компьютером будет успешно установлена, в окне интернет-браузера будут показаны следующие отчеты:

- **Отчет тренда**
Этот отчет показывает развитие нескольких результатов измерения на протяжении выбранного периода времени.
- **Отчет стандартного дня**
Этот отчет показывает все данные на фоне 24-часовой сетки.
- **Отчет стандартной недели**
Этот отчет представляет все показатели уровня глюкозы крови с учетом времени измерения и дня недели.
- **Список**
Список представляет собой перечень результатов измерения в хронологическом порядке.

Пользовательский интерфейс



- 1 Окно интернет-браузера
- 2 Выпадающее меню для выбора периода времени
- 3 Период
- 4 Кнопка *Сохранить файл*
- 5 Кнопка *Распечатка отчетов*

Участки отображения:

- 6 Диаграмма (графическое изображение отчета)
- 7 Статистические данные для анализа результатов измерения
- 8 Легенда с объяснением символов



Результаты измерения изображаются в зависимости от типа глюкометра – в единицах измерения ммоль/л или мг/дл.

Символы

В диаграммах отчетов результаты измерения обозначаются различными символами.

Значения символов и графических элементов в диаграммах:



Измерение

Показатель уровня глюкозы крови одного измерения



Многokrатные измерения

Показатели уровня глюкозы крови нескольких измерений



Среднее значение

Среднее значение показателей уровня глюкозы крови за выбранный период времени



Целевой диапазон глюкозы крови

Индивидуальный целевой диапазон показателей уровня глюкозы крови (изображен на мониторе в виде зеленого столбца)



Результат(ы) выше графика

Показатель уровня глюкозы крови показать невозможно, так как он находится за верхним пределом графика



Нерабочий день

Выходные дни (суббота и воскресенье)

Временные периоды отчетов

Отчеты возможны за следующие временные периоды:

- Последние 3 дня
- Последние 7 дней
- Последние 14 дней
- Последние 30 дней
- Последние 90 дней

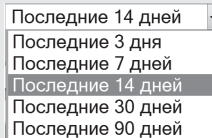

Выберите в выпадающем меню желаемый временной период (например, *Последние 14 дней*).

Распечатка отчетов

Все изображенные на экране отчеты можно распечатать одновременно.

Для распечатки отчетов не используйте встроенную функцию печати интернет-браузера; вместо нее используйте кнопку *Распечатка отчетов*, расположенную на пользовательском интерфейсе.

- 1 Нажмите на пользовательском интерфейсе кнопку



Откроется диалоговое окно интернет-браузера для вывода на печать.

- 2 Выберите в диалоговом окне интернет-браузера для вывода на печать принтер.

В диалоговом окне для вывода на печать Вы можете использовать и другие настройки для распечатки отчетов.

- 3 Выберите формат печати – горизонтальный или вертикальный.
- 4 Начните процесс печати.

Процесс настройки режима печати может отличаться от описанного выше в зависимости от операционной системы и конфигурации компьютера.

Анализ данных

В статистическом анализе не учитываются:

- результаты измерений, выходящие за пределы выбранного периода времени
- результаты измерений без даты и времени
- измерения с контрольными растворами
- результаты измерений, выходящие за пределы диапазона измерений (с обозначением HI или LO)

При анализе данных учитываются следующие настройки глюкометра:

- язык (см. стр. 46)
- формат даты (см. стр. 53)
- формат времени (см. стр. 54)

Отчет тренда

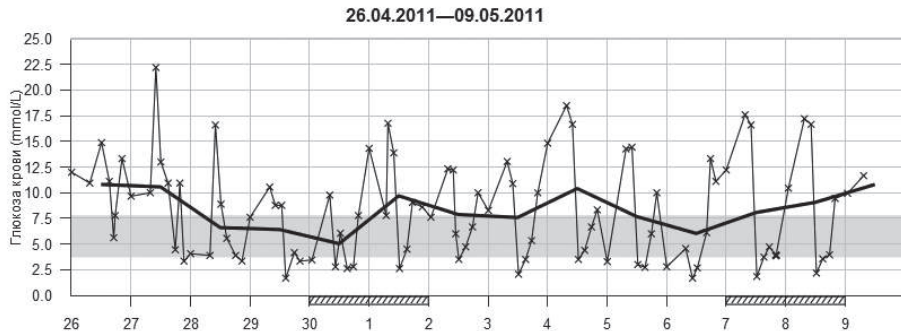

Отчет тренда показывает измерение уровня глюкозы крови на протяжении выбранного периода времени.

На горизонтальную ось (X) нанесены обозначения дней или месяцев, на вертикальную ось (Y) – показатели уровня глюкозы крови. Показатели расположены в хронологическом порядке и соединены тонкой черной линией.

Другими ориентирами на заднем плане диаграммы служит заданный целевой диапазон показателей уровня глюкозы крови в форме столбца зеленого цвета. Выходные дни (суббота и воскресенье) выделены на горизонтальной оси X с помощью штриховки.

Отдельные показатели уровня глюкозы крови соединены между собой тонкими линиями.

Дневное среднее значение показателей уровня глюкозы крови изображено с помощью толстой черной линии.

Отчет стандартного дня

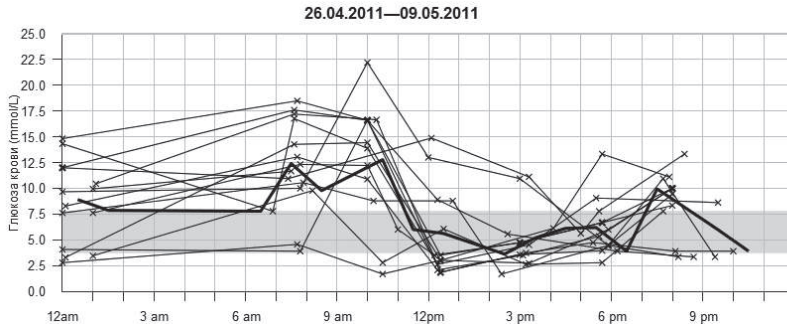

Отчет стандартного дня позволяет выявить ежедневно повторяющиеся закономерности. С этой целью все данные наносятся на 24-часовую сетку, при этом все измерения, регулярно выполняющиеся (примерно) в одно и то же время, изображаются в одной точке временной оси.

Все показатели уровня глюкозы крови наносятся на график в определенный временной отрезок в зависимости от времени измерения. Показатели расположены в хронологическом порядке и соединены тонкой черной линией. Толстая черная линия соединяет средние значения (с интервалом в 1 час, если в каждом интервале имеется один результат измерения).

Отчет стандартной недели

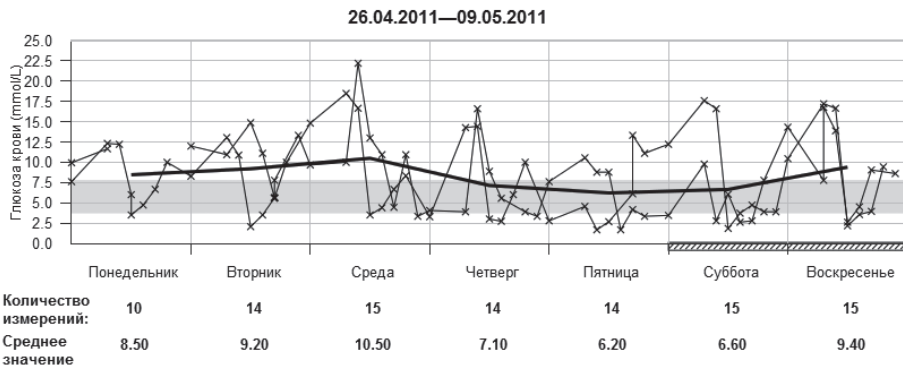

Отчет стандартной недели облегчает выявление закономерностей, повторяющихся в зависимости от дня недели. В частности, он позволяет выявить изменения в обмене веществ, обусловленные, к примеру, рабочим ритмом недели.

Все показатели уровня глюкозы крови наносятся на график с учетом времени измерения и соответствующего дня недели. Показатели расположены в хронологическом порядке и соединены тонкой черной линией. Толстая черная линия соединяет средние значения различных дней недели.

Под диаграммой указано количество измерений и среднее значение определенного дня недели.

Список

26.04.2011—09.05.2011

Дата и время	Глюкоза крови (mmol/L)	События
09.05.2011 01:01	9.9	
07:30	11.7	До еды
08.05.2011 01:10	10.4	
07:37	17.2	До еды
10:18	16.6	После еды
12:27	2.2	До еды
15:00	3.6	После еды
17:45	3.9	До еды
20:00	9.4	После еды
07.05.2011 00:05	12.2	
07:41	17.6	До еды
10:05	16.6	После еды
12:25	1.8	До еды
15:17	3.7	После еды
17:27	4.7	До еды
20:10	3.9	После еды

В списке приведены результаты измерений с сортировкой по дате и времени. Все показатели уровня глюкозы крови представлены в хронологическом порядке вместе с дополнительной информацией о событиях (см. раздел *Маркировка результатов измерений*, стр. 39).

Список состоит из следующих столбцов:

- **Дата и время**
- **Глюкоза крови (mmol/L)**
- **События**

Событие, связанное с данным результатом измерения

Статистика

В отчете под диаграммой приводится статистический анализ всех учтенных результатов измерений по следующим пунктам:

- **Количество измерений**
- **Ср. значение (mmol/L)**
- **Станд. отклонение (mmol/L)**
Стандартное отклонение – это разброс учтенных результатов.
- **Макс. значение (mmol/L)**
- **Мин. значение (mmol/L)**
- **Измерения / день**
Среднее количество измерений уровня глюкозы крови в день
- **H1 или L0**
Показатели уровня глюкозы крови, выходящие за пределы диапазона измерений

- **Индекс ГК/низкий или Индекс ГК/высок.:**

Более подробную информацию Вы найдете в приложении (см. стр. 135).

- **Выше целев. диапазона**

Показатели уровня глюкозы крови выше целевого диапазона

- **В целев. диапазоне**

Показатели уровня глюкозы крови в пределах целевого диапазона

- **Ниже целев. диапазона**

Показатели уровня глюкозы крови ниже целевого диапазона

Анализ данных с помощью других приложений

Если Вы хотите провести анализ данных с помощью других приложений, сохраните данные в формате CSV. Расширение CSV означает «значения с разделителями» (Comma Separated Values). Файлы CSV можно открыть в текстовом редакторе или программе для работы с электронными таблицами.

В файле CSV всегда содержатся все результаты измерений, находящиеся в памяти глюкометра. Результаты измерений, переданные раньше, передаются еще раз.

- 1 На пользовательском интерфейсе нажмите кнопку



В зависимости от конфигурации компьютера возможно, что файл CSV будет открыт прямо в программе для работы с электронными таблицами. В этом случае, Вы можете сохранить таблицу, воспользовавшись функцией сохранения в программе для работы с электронными таблицами.

- 2 В открывшемся диалоговом окне выберите опцию сохранения файла.

Место на компьютере, где будет сохранен файл CSV, зависит от конфигурации операционной системы для загрузки файлов.

В файле CSV содержится следующая информация:

- Серийный номер: серийный номер глюкометра
- Дата и время загрузки, дата и время передачи данных с глюкометра на компьютер
- Дата, время, результат и единица измерения из памяти глюкометра
- Маркировка результатов измерений с обозначением «X»

В файле CSV дата всегда изображается в формате ДД.ММ.ГГГГ, время – в 24-часовом формате (чч:мм). Формат времени, установленный в глюкометре, не влияет на формат даты и времени в файле CSV.

Настройки безопасности интернет-браузера

Настройки Вашего интернет-браузера могут оказать влияние на работу с отчетами.

Отчеты используют страницы с «активным содержимым» (JavaScript). Определенные настройки безопасности браузера могут препятствовать отображению этих элементов и стать причиной сообщений об ошибках или нарушения работы программы. Для обеспечения безупречной работы системы просим Вас проверить и при необходимости скорректировать соответствующие настройки интернет-браузера.

Как правило, Вы можете предусмотреть различные настройки безопасности для связи с интернетом и для работы с отчетами (например, через различные пользовательские профили компьютера или для работы с браузером).

Если настройки безопасности Вашего интернет-браузера установлены соответствующим образом (например, «Разрешать запуск активного содержимого файлов на моем компьютере» или т. п.), то работа с отчетами возможна без каких-либо ограничений.

Диагностика и устранение неисправностей

Символ диска ACCU-CHEK с файлом «start.html» не появляется на компьютере:

- Проконтролируйте, был ли при предварительной настройке глюкометра для анализа на ПК выбран пункт *Отчеты* (см. стр. 65).
- Убедитесь в том, что Ваш компьютер и операционная система поддерживают обмен данными через USB.
- Убедитесь в том, что USB штекер правильно вставлен в соответствующий разъем ПК.

Если и после этого глюкометр не будет распознан в качестве диска:

- Вставьте USB штекер в другой USB разъем на компьютере (можно также использовать USB концентратор или вместо USB разъема на задней стенке компьютера гнездо на передней панели или наоборот).

Если устранить проблему не удастся, обратитесь в Информационный центр.

8 Акустический режим

Как включить акустический режим, описано в главе *Настройка сигналов* (см. стр. 48).

В процессе измерения уровня глюкозы крови – если акустический режим включен – глюкометр звуковым сигналом подсказывает следующий шаг, затем он при помощи серии звуковых сигналов воспроизводит результат измерения. Кроме того, с помощью акустического сигнала глюкометр сообщает Вам, что почти разрядились батареи, тест-кассета пуста или на дисплей выведено сообщение об ошибке.

Для безошибочного понимания акустического воспроизведения результатов измерения необходимо хорошо знать звуковые сигналы, обозначающие результаты измерения, и отличать их от других звуковых сигналов.

В следующих разделах Вы найдете описание отдельных звуковых сигналов.





Слабовидящим людям разрешается использовать акустический режим, только если они полностью ознакомились с его функциями при помощи зрячих лиц и убедились в том, что они всегда и без исключений в состоянии безошибочно понимать результаты измерений в акустическом режиме.

Использовать акустический режим следует всегда с особой осмотрительностью: в противном случае возникает риск неверной интерпретации результатов измерения. Это может стать причиной неверной дозировки инсулина, что, в свою очередь, может привести к причинению серьезного вреда здоровью или даже смерти. Если при использовании акустического режима были получены непривычные, отклоняющиеся от нормы показатели уровня глюкозы крови, то для проверки результата необходимо провести контрольное измерение с помощью зрячего человека.



Слабовидящим людям следует проводить измерение уровня глюкозы крови только с помощью зрячих.

Глюкометр должен регулярно контролироваться зрячими людьми на предмет внешних загрязнений.

Глюкометр издает два вида звуковых сигналов, которые различаются по высоте тона. Предупреждения имеют более высокий тон (тон 2, обозначаемый в дальнейшем ) по сравнению другими звуковыми сигналами (тон 1, обозначаемый в дальнейшем ). В таблице на следующей странице показано, какой тон раздается при определенных событиях.

Тон 1: —

Включение

Перемещение тестового поля на кончик кассеты

Требование нанести кровь

Начало измерения

Акустическое воспроизведение результата измерения

Тон 2: — (Предупреждение)

Уведомление о предстоящем акустическом воспроизведении результата измерения

Вывод на дисплей сообщения об ошибке

Сообщение о том, что батареи почти разряжены

Сообщение о том, что кассета пуста

8.1 Звуковой сигнал при включении

Если акустический режим включен, то при включении глюкометра раздается звуковой сигнал (—).

Способ включения глюкометра не играет при этом роли:

- открытие предохранителя (см. стр. 33)
- нажатие на кнопку «питание» (■) (см. стр. 35)
- нажатие на кнопку ▼ (см. стр. 59)

8.2 Звуковые сигналы во время измерения

После звукового сигнала включения в процессе измерения раздаются звуковые сигналы

- во время перемещения тестового поля на кончик кассеты,
- когда можно нанести кровь или контрольный раствор,
- когда начнется измерение.

Вы слышите результат измерения, который состоит из различных звуковых сигналов.

При выводе на дисплей глюкометра сообщения об ошибке раздается несколько звуковых сигналов.

8.3 Акустическое воспроизведение результата измерения после измерения

Когда после измерения на дисплее выводится результат измерения уровня глюкозы крови, он воспроизводится в акустическом режиме с помощью звуковых сигналов. Результат измерения воспроизводится не целиком, а разбивается на цифры.

Пример

Результат измерения 7,6 ммоль/л воспроизводится как 0 – 7 – запятая – 6.

Каждое число обозначается соответствующим количеством звуковых сигналов, например, 4 звуковых сигнала означают число 4 (— — — —). Ноль обозначается длинным звуковым сигналом (————).

Результаты измерений ниже 0,6 ммоль/л, обозначенные на дисплее **LO**, воспроизводятся как 0 – 0 – запятая – 0.

Результаты измерений выше 33,3 ммоль/л, обозначенные на дисплее **HI**, воспроизводятся как 9 – 9 – запятая – 9.

Значение символов **LO** и **HI** описано в главе 4.5 на стр. 39.

Результат измерения воспроизводится три раза подряд. Перед каждым воспроизведением в качестве вступления раздаются 2 коротких звуковых сигнала (— —). Таким образом, Вы слышите:

— — Результат измерения — — Результат измерения — —
Результат измерения.

Такие символы, как  или , которые можно видеть на дисплее вместе с результатом измерения, акустически не воспроизводятся.

Если во время акустического воспроизведения результата измерения Вы выключите глюкометр, нажав на кнопку «питание» , то акустическое воспроизведение будет прервано и 4 раза подряд раздадутся 2 коротких звуковых сигнала (— — — — — — — —).

Сначала акустически воспроизводятся десятки, затем – единицы, затем – запятая и, в заключение, – десятые части. Они разделены короткими паузами. Десятки воспроизводятся акустически всегда, даже в случаях, когда результат измерения ниже 10. В этом случае вместо десятков раздается 1 длинный звуковой сигнал, обозначающий ноль. Запятая обозначается одним очень коротким звуковым сигналом (≡).

13,8 ммоль/л:

1 звуковой сигнал – пауза – 3 звуковых сигнала – пауза –

1 очень короткий звуковой сигнал – пауза – 8 звуковых сигналов

= 

4,0 ммоль/л:

1 длинный звуковой сигнал (т. е. 0 десятков) – пауза –

4 звуковых сигнала – пауза – 1 очень короткий звуковой сигнал – пауза – 1 длинный звуковой сигнал

= 

8.4 Акустическое воспроизведение сохраненных результатов

Возможно акустическое воспроизведение только последнего (самого нового) показателя, содержащегося в памяти.

Результат измерения воспроизводится три раза подряд.

Акустическое воспроизведение осуществляется так же как и воспроизведение результата измерения сразу же после измерения. Вы слышите:

— — Результат измерения — — Результат измерения — —

Результат измерения.

При прямом вызове результатов измерения из памяти с помощью кнопки ▼ Вы услышите сначала сигнал включения и сразу же после него результат измерения:

— — — — Результат измерения — — — — Результат измерения — — — —

Результат измерения.

Маркировка (например,  До еды) акустически не воспроизводится.

Если вместо последнего (самого нового) результата измерения на дисплей выводится ХХ.Х, это означает, что при последнем измерении результат получен не был (см. стр. 60). В этом случае раздаются звуковые сигналы как при сообщении об ошибке.

Акустическое воспроизведение отсутствует, если последний результат измерения в памяти является результатом контрольного измерения с маркировкой , если в памяти не содержится результатов измерения или если Вы вызвали среднее значение.

8.5 Акустическое воспроизведение предупреждений и сообщений об ошибках

С помощью акустического сигнала глюкометр предупреждает Вас, что батареи почти разряжены или тест-кассета пуста. Акустическое предупреждение состоит из двух коротких звуковых сигналов, раздающихся три раза подряд (--- ---).

Эти предупреждения производятся в разное время.

- Батареи почти разряжены:
Акустическое предупреждение раздается сразу после включения глюкометра одновременно с соответствующим сообщением на дисплее (см. стр. 107).
- Тест-кассета пуста:
Акустическое предупреждение раздается, если при выключении глюкометра количество оставшихся тестов равно нулю.

При выводе на дисплей сообщения об ошибке (см. стр. 119) четыре раза подряд раздаются два коротких звуковых сигнала (--- --- --- ---). Эта серия звуковых сигналов воспроизводится только один раз и не повторяется. Все сообщения об ошибках обозначаются одной и той же серией звуковых сигналов, акустически они не различаются.

9 Проверка глюкометра

Вы имеете возможность проверить глюкометр на правильность получаемых результатов измерения. Для этого проводится контрольное измерение, во время которого вместо крови на тестовое поле наносится контрольный раствор, содержащий глюкозу. В конце контрольного измерения глюкометр проводит автоматическую проверку результата контрольного измерения на правильность и сообщает Вам результат.

Контрольные измерения с помощью контрольного раствора Акку-Чек Мобайл следует проводить всякий раз

- после установки новой тест-кассеты,
- после смены батарей,
- после внутренней чистки кассеты и глюкометра,
- при получении сомнительных результатов измерения.

О том, где Вы можете приобрести контрольный раствор, Вы узнаете, обратившись в Информационный центр.

В разных странах в продаже имеются разные контрольные растворы. Шрифт на этикетке контрольных растворов различается по цвету (голубой, красный или серый).



Цвет шрифта:

Control1 = голубой

Control2 = красный

Control3 = серый

В конце контрольного измерения Вы должны указать цвет шрифта используемого контрольного раствора (см. стр. 91). Глюкометр предлагает на выбор все три цвета, несмотря на то, что в Вашем распоряжении могут иметься только один или два вида контрольного раствора.



Слабовидящие люди не должны проводить контрольное измерение без помощи зрячих.

9.1 Подготовка к контрольному измерению

Для проведения контрольного измерения Вам необходим глюкометр с установленной тест-кассетой и закрытый флакон с кисточкой с контрольным раствором Акку-Чек Мобайл.



Раствор во флаконе с кисточкой предназначен лишь для однократного применения.

Процедура контрольного измерения в значительной степени соответствует процедуре обычного измерения, за исключением того, что вместо крови на тестовое поле наносится контрольный раствор.

Прочтите инструкцию-вкладыш из упаковки с контрольными растворами.

9.2 Проведение контрольного измерения

Откройте предохранитель или выберите в *Меню* пункт *Измерение*.

Когда перемещение тестового поля на кончик кассеты будет завершено, на дисплее появится требование *Нанесите образец* и раздастся звуковой сигнал.

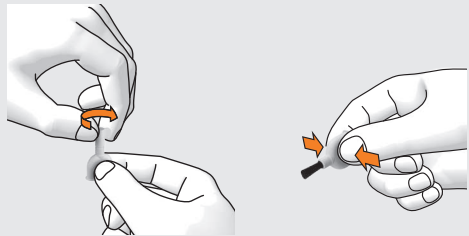

- 1 Откройте крышку флакона с кисточкой.
- 2 Держите флакон с легким наклоном кисточкой вниз.
- 3 Слегка сжимайте флакон, пока на кисточке не появится маленькая капля.
- 4 После появления капли прекратите сжимать флакон.



Во время нанесения контрольного раствора не держите глюкометр тестовым полем вверх, так как контрольный раствор может попасть внутрь глюкометра и загрязнить его.



- 5 Концом кисточки нанесите контрольный раствор в центр тестового поля на кончике кассеты.

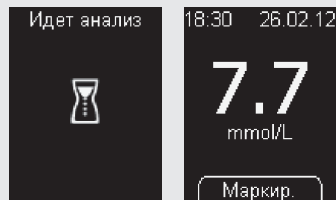

- 6 Как только на дисплее появится надпись *Идет анализ*, уберите кисточку от тестового поля.
- 7 Нажмите на **Маркир.**

Когда тестовое поле впитает достаточное количество контрольного раствора, раздастся звуковой сигнал и будет показан результат измерения.

Для того чтобы позже Вы смогли отличить результат контрольного измерения от результатов измерения уровня глюкозы крови, необходимо произвести маркировку контрольного измерения.



Если Вы установили целевой диапазон, и результат измерения с контрольным раствором находится вне его пределов, то вместе с результатом измерения на дисплее будет показан символ \updownarrow или \downarrow . После маркировки результата символом контрольного измерения эти символы будут автоматически удалены.

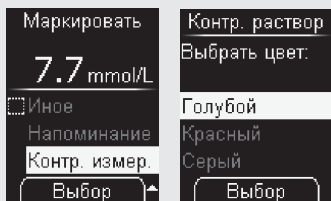

- 8 С помощью \blacktriangledown \blacktriangle перейдите к пункту *Контр. измер.*
- 9 Нажмите на \odot .
- 10 С помощью \blacktriangledown \blacktriangle выберите цвет шрифта на этикетке флакона (см. стр. 88).
- 11 Нажмите на \odot .

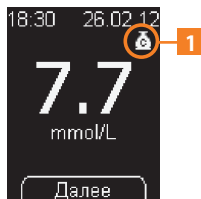

На дисплее будет показан результат измерения с маркировкой  **1** *Контр. измер.*

- 12 Нажмите на \odot (*Далее*).

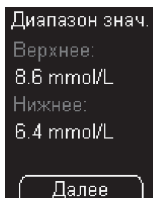

Показатели являются только примерами

На дисплее глюкометра будет показана нижняя и верхняя граница диапазона концентраций. Этот диапазон концентраций зависит от выбранного цвета контрольного раствора.

- 13 Нажмите на \odot (*Далее*).

Проверка глюкометра

Глюкометр проводит автоматический контроль, находится ли результат контрольного измерения в пределах указанного диапазона концентраций.

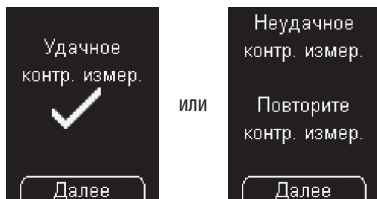

Если результат находится в пределах указанного диапазона концентраций, на дисплее будет показано сообщение *Удачное контр. измер.*

Если результат находится вне пределов диапазона концентраций, то на дисплей выводится сообщение *Неудачное контр. измер. Повторите контр. измер.* (см. раздел *Возможные причины ошибок*, стр. 93).

14 Нажмите на (*Далее*).

Глюкометр вернется к главному меню.

15 Выключите глюкометр и закройте предохранитель.

16 Флакон можно выбросить вместе с бытовыми отходами.

Вы можете также самостоятельно проконтролировать, находится ли результат измерения в пределах верного диапазона концентраций.

Accu-Chek® Mobile Control		
	mg/dL	mmol/L
1	35–75	1,9–4,2
2	115–155	6,4–8,6

← единица измерения показателей являются **только** примерами

↑ применяемый контрольный раствор

Для этого сравните результат измерения с таблицей концентраций на упаковке тест-кассеты.

Результат измерения должен находится в пределах указанного диапазона концентраций.

9.3 Возможные причины ошибок

Если на дисплей выводится сообщение *Неудачное контр. измер.* *Повторите контр. измер.*, то результат измерения находится вне пределов указанного диапазона концентраций. Проконтролируйте соблюдение следующих указаний. Если Ваш ответ не совпадает с приведенным ответом, измените свои действия и повторите измерение. Если, несмотря на соблюдение всех этих указаний, на дисплей выводится сообщение *Неудачное контр. измер.*, обратитесь в Информационный центр.



В случае появления на дисплее сообщения *Неудачное контр. измер.* *Повторите контр. измер.*, безупречное функционирование глюкометра и тест-кассеты гарантироваться не может. При измерении уровня глюкозы крови Вы можете получить результаты, не соответствующие действительности. Неверные результаты измерения могут привести к неверным рекомендациям по лечению и причинению серьезного вреда здоровью.

Вы проводили контрольное измерение в соответствии с указаниями, изложенными в Руководстве пользователя? да

Вы нанесли контрольный раствор только после появления соответствующего требования на дисплее? да

Вы нанесли контрольный раствор сразу после открытия флакона? да

Вы указали правильный цвет? да

Вы проводили измерение в соответствующем температурном диапазоне (от +10 до +40 °C)? да

Срок годности контрольного раствора уже истек (см. этикетку на дне флакона рядом с символом )? нет

Соблюдали ли Вы указания раздела «Правильное обращение с контрольными растворами» в инструкции-вкладыше к контрольному раствору? да

Соблюдали ли Вы условия хранения глюкометра, тест-кассеты и контрольного раствора (см. главу 13 *Условия использования и хранения*, стр. 110 и инструкцию-вкладыш к тест-кассете и контрольному раствору)?

да

Падение глюкометра тоже может стать причиной получения результатов контрольного измерения, находящихся вне пределов указанного диапазона концентраций, и вывода на дисплей сообщения *Неудачное контр. измер.* В этом случае Вам также следует обратиться в Информационный центр.

10 Меню Сервис

С одной стороны, меню *Сервис* предлагает Вам, дополнительные возможности проведения проверки глюкометра. С другой стороны, с помощью этого меню производится чистка глюкометра и замена неиспользованной тест-кассеты.

В меню *Сервис* Вам предоставляются следующие возможности:

- **Проверка дисп.:** проводит дополнительное тестирование дисплея
- **Срок годности:** выводит на дисплей срок годности тест-кассеты
- **Замена касс.:** проводит подготовку глюкометра к извлечению тест-кассеты с неиспользованными тестовыми полями

10.1 Проведение проверки дисплея

Если Вы хотите проверить правильность работы дисплея, то, помимо проверки дисплея после включения, Вы можете провести его проверку через опцию проверки дисплея в меню *Сервис*. При этом проверка дисплея проводится не 2 секунды, а до тех пор, пока Вы ее не прервете (но не более 1 минуты).

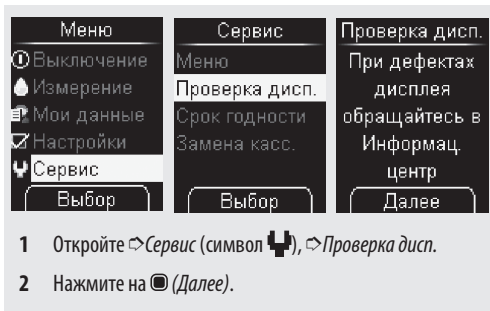

Глюкометр проводит проверку дисплея, во время которого Вы видите маленькие светящиеся точки, расположенные в шахматном порядке (желто-черный шахматный рисунок).

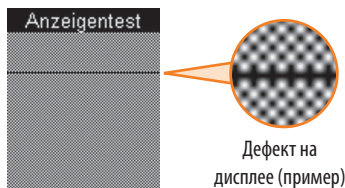

- 3 Убедитесь в том, что в шахматном рисунке нет дефектов.

Нажав на **⏪ (Далее)**, Вы вернетесь к меню *Сервис*.

Если Вы не нажмете кнопку **⏪**, то проверка дисплея будет продолжаться около 1 минуты. После этого будет показано количество неиспользованных тестов и глюкометр автоматически отключится.



Если в шахматном рисунке имеются дефекты, возможно, что результаты измерения будут показаны неверно. В этом случае обратитесь в Информационный центр для замены глюкометра.

10.2 Воспроизведение срока годности тест-кассеты

Проверить срок годности установленной тест-кассеты Вы можете следующим образом:

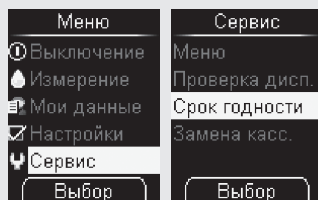

- 1 Откройте **⏪Сервис**, **⏪Срок годности**.

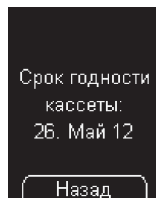

На дисплее будет показан срок годности.

- 2 Нажмите на **⏪ (Назад)**.

Глюкометр вернется в меню *Сервис*.

10.3 Запрос количества оставшихся тестов

Если глюкометр выключен:

Держите кнопку  нажатой до включения глюкометра (дольше 2 секунд).

На дисплее будет показано количество оставшихся тестов. Через некоторое время глюкометр автоматически отключится.

10.4 Замена тест-кассеты

Если Вы хотите заменить пустую тест-кассету или тест-кассету с истекшим сроком годности, перейдите к разделу *Процесс замены тест-кассеты*.

Если Вы хотите извлечь начатую тест-кассету, в которой еще имеются неиспользованные тестовые поля, то Вам необходимо произвести подготовку, описанную в разделе *Подготовка к замене тест-кассеты*.





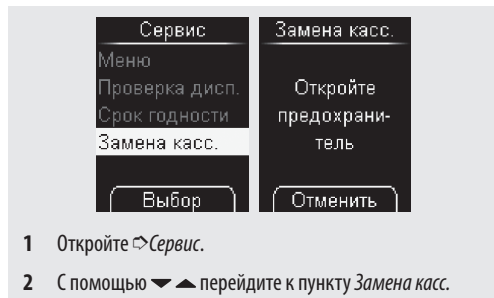

Если Вы снова установите уже начатую тест-кассету после другой тест-кассеты, то начатая тест-кассета потеряет одно тестовое поле.

Подготовка к замене тест-кассеты

Проводить подготовку к замене тест-кассеты нужно только том в случае, если Вы хотите извлечь начатую тест-кассету с неиспользованными тестовыми полями:



- 1 Откройте  *Сервис*.
- 2 С помощью   перейдите к пункту *Замена касс.*

На дисплее глюкометра появится требование открыть предохранитель. Если Вы передумали проводить замену кассеты, Вы можете прервать процесс, нажав на .

Позже Вы можете снова установить уже начатую кассету. До тех пор храните тест-кассету в сухом темном месте.

Процесс замены тест-кассеты

Если установленная в глюкометре тест-кассета пуста **1**, или имеет дефект **2**, или истек срок ее годности **3**, то после проверки дисплея и информации о количестве оставшихся тестов на дисплее появится соответствующее предупреждение или сообщение об ошибке (см. также стр.113 и стр.119). Через некоторое время глюкометр автоматически отключается.

Кассета пуста.
Вставьте новую кассету

(E-1)

1

Кассета неисправна.
Вставьте новую кассету

(E-1)

2

Срок годности кассеты истек.
Вставьте новую кассету

(E-1)

3

Если Вы подготовили замену тест-кассеты через пункт меню *Замена касс.*, то на дисплее появится требование заменить тест-кассету **4**. Через некоторое время глюкометр автоматически отключается.

Замена касс.
Замените кассету и закройте предохранитель

4

- 1 За рифленную поверхность переместите предохранитель в направлении стрелки до упора.



- 2 Поверните глюкометр задней стороной к себе.



- 3** Сдвиньте защелку в направлении стрелки, чтобы крышка отсека для кассеты открылась.



- 4** Выньте тест-кассету из отсека для кассеты.

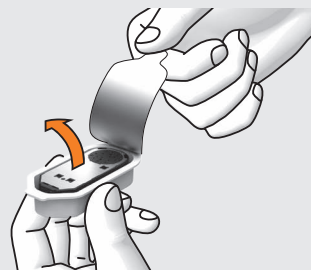

- 5** Выньте новую тест-кассету из пластмассового футляра.

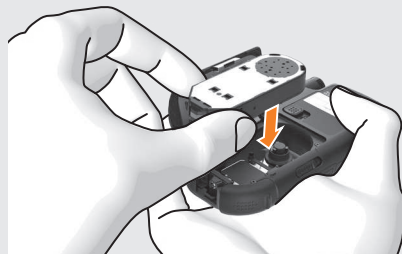

- 6** Вложите тест-кассету в глюкометр серебряной стороной вверх.



После того, как крышка отсека для кассеты будет закрыта, глюкометр автоматически включается и проводит проверку дисплея. Затем на дисплей выводится информация о сроке годности тест-кассеты и количестве оставшихся тестов.

После этого на дисплее глюкометра будет показано главное меню.



Использованные тест-кассеты можно выбрасывать с обычными бытовыми отходами.

11 Чистка глюкометра и устройства для прокалывания кожи

11.1 Чистка глюкометра

Благодаря принципу работы с тест-кассетой глюкометр, как правило, не имеет прямого контакта с кровью или контрольным раствором. Поэтому в проведении регулярной чистки нет необходимости. Неправильное обращение с прибором может привести к загрязнению, в этом случае необходимо произвести чистку прибора.



Слабовидящие люди должны проводить чистку глюкометра только при помощи зрячих.



Для чистки применяйте **только** холодную воду или 70-процентный этиловый спирт. Любые другие чистящие средства при определенных обстоятельствах могут привести к повреждению глюкометра или к его неисправности. Используйте слегка увлажненную тканевую салфетку или слегка увлажненную ватную палочку. Не опрыскивайте глюкометр и не погружайте его в чистящие растворы.

Чистка глюкометра и устройства для прокалывания кожи

Снаружи

Если загрязнены корпус глюкометра или дисплей:

Протрите их тканевой салфеткой, слегка увлажненной холодной водой или 70-процентным этиловым спиртом.

Изнутри

Производить внутреннюю чистку глюкометра или тест-кассеты необходимо только в случае, если на дисплей выводится сообщение *Кассета грязная: чистите прибор как указано в Руков. польз. (E-4)*. Причиной этого сообщения об ошибке могут быть ворсинки, крошки или т. п. внутри кончика кассеты.

Чистка в связи с сообщением об ошибке

Если на дисплее глюкометра появляется сообщение *Кассета грязная: чистите прибор как указано в Руков. польз. (E-4)*, выполните следующее:

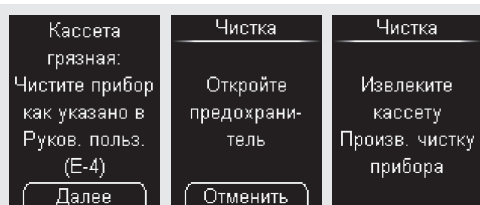

- 1 Нажмите на (Далее).
- 2 Полностью откройте предохранитель.
- 3 Следуйте указаниям (пункты 3-17) по чистке глюкометра в разделе *Выполнение чистки* (стр. 103-105).



Если будет показано сообщение об ошибке (E-4), то при следующей установке этой тест-кассеты одно тестовое поле пропадет.

Выполнение чистки

Если Вы заметите, что кончик кассеты загрязнен и решите произвести чистку глюкометра, выполните следующее:



- 1 Откройте Сервис, Замена касс.

На дисплее глюкометра появится требование открыть предохранитель.

- 2 Полностью откройте предохранитель.

Если Вы передумали производить чистку, нажмите на кнопку (Отменить).

На дисплее глюкометра появится требование извлечь тест-кассету. Примерно через 2 секунды глюкометр отключится.

Описанные далее действия 3-6 также описаны и проиллюстрированы в главе 10, раздел *Процесс замены тест-кассеты* пункты 2-5 (см. стр. 98/99).

- 3 Поверните глюкометр задней стороной к себе.
- 4 Переместите защелку крышки отсека для кассеты вверх, чтобы она открылась.
- 5 Полностью откройте крышку отсека для кассеты.
- 6 Выньте тест-кассету из отсека для кассеты.

Чистка глюкометра и устройства для прокалывания кожи



- 7 Проконтролируйте, нет ли внутри кончика кассеты ворсинок, крошек или т. п.
- 8 Если загрязнения имеются, осторожно удалите их.

Если на измерительной оптике заметны загрязнения, почистите глюкометр с внутренней стороны:



Следите за тем, чтобы внутрь глюкометра не попала жидкость. Не поцарапайте измерительную оптику.

Чистка глюкометра и устройства для прокалывания кожи



- 9 Осторожно промокните слегка увлажненной ватной палочкой измерительную оптику и переднее отверстие глюкометра.



- 10 Оставьте крышку отсека для кассеты открытой и закройте предохранитель.

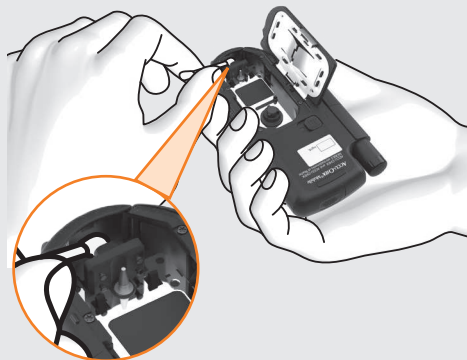

- 11 Осторожно промокните слегка увлажненной ватной палочкой внутреннюю сторону предохранителя.
- 12 Удалите все оставшиеся ворсинки.
- 13 Подождите, пока глюкометр полностью высохнет.

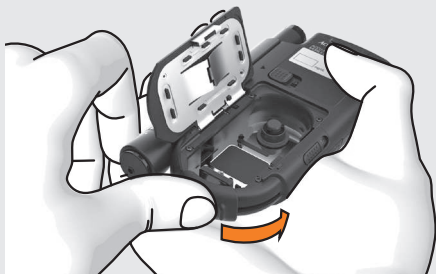

14 Снова откройте предохранитель.

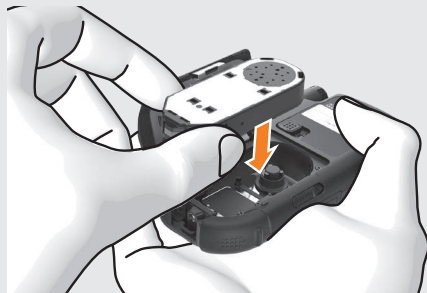

15 Снова вложите тест-кассету в глюкометр.



16 Закройте крышку отсека для кассеты, нажав на нее.



17 Закройте предохранитель.

Чистка глюкометра и устройства для прокалывания кожи

11.2 Чистка устройства для прокалывания кожи

Для того, чтобы устройство для прокалывания кожи находилось в идеальном рабочем состоянии и во избежание распространения инфекций, регулярно чистите его, а также сразу же удалите с него следы крови. Для чистки устройства для прокалывания кожи снимите его с глюкометра.

Чистите устройство для прокалывания кожи только с наружной стороны. Протирайте его один раз в неделю влажной салфеткой, смоченной 70% раствором этилового или изопропилового спирта (продается в аптеках).

Кроме того, увлажненной ватной палочкой производите чистку вращающейся насадки с внутренней стороны.

После чистки устройство для прокалывания кожи и вращающаяся насадка должны полностью высохнуть.



- Слабовидящие люди должны проводить чистку устройства для прокалывания кожи только при помощи зрячих.
- Никогда не погружайте устройство для прокалывания кожи в чистящий раствор.
- В качестве чистящего средства используйте только 70% раствор этилового или изопропилового спирта.

12 Замена батарей

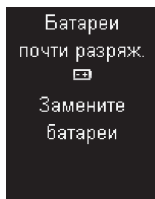

Это сообщение появляется на дисплее, если батареи почти разряжены. Оно будет выводиться на дисплей при выключении глюкометра каждый раз, пока Вы не замените батареи. Первое появление этого предупреждения означает, что возможно проведение еще около 50 измерений.

Произведите замену батарей как можно скорее.

Вам потребуется 2 щелочно-марганцевые батареи или батареи с высокой плотностью энергии типа AAA, LR 03, AM 4 или Micro (1,5 В) или 2 перезаряжаемых аккумулятора NiMH (тип AAA). Всегда меняйте сразу обе батареи или оба аккумулятора.

С новым набором батарей Вы можете произвести приблизительно 500 измерений, что соответствует сроку службы приблизительно 1 год.

При использовании аккумуляторов учитывайте следующее:

- С одним зарядом аккумуляторов число возможных измерений ниже, чем при использовании батарей.
- При появлении требования о замене батарей в первый раз количество возможных измерений будет значительно ниже, чем 50, а в случае со старыми и давно используемыми аккумуляторами, возможно, что Вы больше не сможете произвести ни одного измерения.

При замене батарей и хранении глюкометра без батарей результаты измерений и настройки сохраняются в глюкометре.

В глюкометр встроена буферная батарея. Она обеспечивает электроснабжение, пока батареи отсутствуют. Срок службы буферной батареи составляет приблизительно 2 лет. В случае разрядки ее нельзя заменить новой батареей.

В случае разрядки буферной батареи глюкометр теряет настройки времени и даты, на дисплее вместо них будут показаны прочерки. Установите в этом случае время и дату еще раз.



- Слабовидящие люди должны производить замену батарей только при помощи зрячих.
- Не бросайте батареи в огонь. Опасность взрыва!



- Вынимайте батареи только из выключенного глюкометра.
- Удалите батареи, если Вы не собираетесь пользоваться глюкометром длительное время.



Сохраняйте окружающую среду. Утилизируйте использованные батареи надлежащим образом.



- 1 Сдвиньте крышку отсека для батареи в направлении стрелки до упора.



- 2 Откиньте крышку отсека для батареи вверх.



- 3 Поверните глюкометр таким образом, чтобы батареи выпали из отсека для батарей вниз.



- 4 Вставьте в глюкометр две новые батареи. Соблюдайте полярность (+ и -) батарей.



- 5 Закройте крышку отсека для батарей.



- 6 Отодвиньте крышку отсека для батарей в направлении стрелки до упора.

13 Условия использования и хранения

13.1 Температура

Для обеспечения надежной работы глюкометра и устройства для прокалывания кожи, а также получения точных результатов измерения необходимо соблюдать следующие условия:

Хранение	Температура
без батарей, без кассеты	от -25 до +70 °С
с батареями, без кассеты	от -10 до +50 °С
с батареями, с кассетой	от +2 до +30 °С



- При температуре выше +50 °С батареи могут подтечь и повредить глюкометр.

Измерения уровня глюкозы крови и контрольные измерения следует проводить при температуре от +10 до +40 °С.

Также допускается проведение измерений при температуре от +8 до +10 °С или от +40 до +42 °С. Но при этом на дисплей выводится следующее предупреждение (см. также стр. 121):

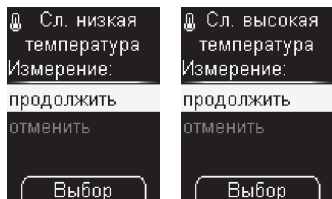

Результаты измерения уровня глюкозы крови, полученные несмотря на данное предупреждение, нельзя принимать за основу при выборе методов лечения. Эти результаты измерения могут быть неверны. Неверные результаты измерения могут привести к неверным рекомендациям по лечению и причинению серьезного вреда здоровью.

- При температуре ниже +8 °С или выше +42 °С проводить измерения нельзя. В этом случае на дисплей выводится следующее сообщение об ошибке:

Слишком низкая температура:
Повторите измерение при более высокой температуре (E-8)

Слишком высокая температура:
Повторите измерение при более низкой температуре (E-8)



Никогда не ускоряйте изменение температуры глюкометра искусственным путем, например, положив его в холодильник или на обогреватель. Это может привести к повреждению глюкометра и получению неверных результатов измерения. Неверные результаты измерения могут привести к неверным рекомендациям по лечению и причинению серьезного вреда здоровью.

- Не храните устройство для прокалывания кожи длительное время при очень низких или высоких температурах (например, не оставляйте его в перегретой машине).

13.2 Влажность воздуха

При измерении уровня глюкозы крови относительная влажность воздуха должна составлять от 15 до 85 %.

Хранить глюкометр можно при относительной влажности воздуха от 15 до 93 %.



Резкое изменение температуры может привести к образованию конденсационной влаги внутри глюкометра или на его поверхности. В этом случае включать глюкометр нельзя. Подождите, пока глюкометр медленно нагреется или охладится и достигнет температуры окружающего воздуха. Не храните глюкометр в помещениях с повышенной влажностью (например, в ванной комнате).

13.3 Освещение

Текст, цифры и символы на дисплее светятся желтым цветом. При ярком освещении дисплея, возможно, что их будет плохо видно. В этом случае держите глюкометр таким образом, чтобы на него падала тень, например, от Вашего туловища.



Не подвергайте глюкометр сильному воздействию света (например, прямых солнечных лучей). Это может привести к неисправности глюкометра и появлению на дисплее сообщений об ошибках.

13.4 Источники внешних помех



- Сильные электромагнитные поля могут привести к неисправности глюкометра. Не используйте глюкометр вблизи источников сильного электромагнитного излучения.
- Во избежание электростатических разрядов не используйте глюкометр в очень сухой среде, особенно при наличии синтетических материалов.

14 Сообщения и помехи

14.1 Сообщения

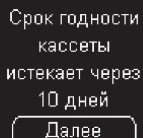

Срок годности
кассеты
истекает через
10 дней

Далее

Это сообщение появляется на дисплее в начале измерения, если срок годности тест-кассеты истекает через 10 дней. Сообщение повторится, когда до окончания срока годности тест-кассеты останется 5, 2 и 1 день.

Нажмите на  (*Далее*), чтобы начать измерение.

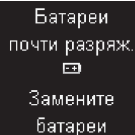

Батареи
почти разряж



Замените
батареи

Это сообщение появляется, если батареи почти разряжены. Оно будет выводиться на дисплей при выключении глюкометра каждый раз, пока Вы не замените батареи. Появление этого сообщения в первый раз означает, что Вы можете провести еще около 50 измерений.

Замените батареи как можно скорее.

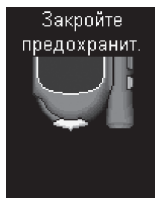

Это требование выводится на дисплей при выключении глюкометра, если предохранитель еще открыт.

Закройте предохранитель.

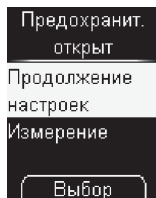

Это сообщение появляется, если Вы изменяете настройки (например, дату) или вводите установки (например, напоминание) и одновременно открываете предохранитель.

Закройте предохранитель, если Вы желаете продолжить настройки.

или

С помощью ▼ ▲ выберите *Продолжение настроек* или *Измерение*.

- *Продолжение настроек*: глюкометр предложит Вам закрыть предохранитель.
- *Измерение*: введение настроек будет прервано (изменения не сохраняются), и будет проведена подготовка тестового поля.

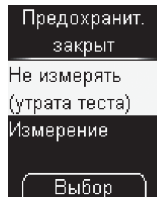

Это сообщение появляется, если Вы закроете предохранитель во время подготовки тестового поля.

Если Вы хотите продолжить измерение, снова откройте предохранитель.

или

С помощью ▼▲ выберите *Не измерять* или *Измерение*.

- *Не измерять*: глюкометр возвращается в главное меню. Одно тестовое поле пропадает.
- *Измерение*: на дисплее глюкометра появится требование открыть предохранитель.

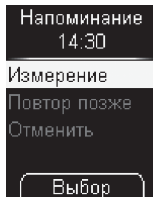

Если Вы настроили напоминание, то в назначенное время на дисплей выводится данное сообщение.

Если Вы хотите произвести измерение, с помощью ▼▲ перейдите к пункту *Измерение*.

или

Если Вы хотите, чтобы напоминание повторилось через 15 минут, с помощью ▼▲ перейдите к пункту *Повтор позже*.

или

Для удаления напоминания и выключения глюкометра с помощью ▼▲ перейдите к пункту *Отменить*.

В заключение нажмите на .

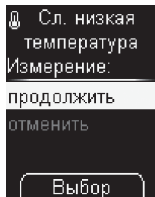

1

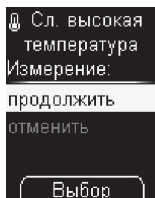

2

Это сообщение появляется в начале измерения, если окружающая температура или температура глюкометра составляет от +8 до +10 °C **1** или от +40 до +42 °C **2**.

С помощью ▼ ▲ выберите, хотите ли Вы *продолжить* или *отменить* измерение.

- *продолжить*: глюкометр производит подготовку тестового поля.
- *отменить*: глюкометр возвращается в главное меню. Закройте предохранитель.

Если Вы все же проведете измерение, результат измерения будет сохранен с символом .



Результаты измерения уровня глюкозы крови, полученные несмотря на данное предупреждение, нельзя принимать за основу при выборе методов лечения. Эти результаты измерения могут быть неверны. Неверные результаты измерения могут привести к неверным рекомендациям по лечению и причинению серьезного вреда здоровью. Позаботьтесь о том, чтобы окружающая температура была в пределах от +10 до +40 °C, и подождите, пока температура глюкометра не будет соответствовать температуре окружающей среды.

14.2 Помехи

Помеха/причина помехи	Устранение помехи
Глюкометр не включается.	
Батареи разряжены или отсутствуют.	Вставьте новые батареи.
Вы вставили батареи неправильно.	Выньте батареи и вставьте их снова, как указано в отсеке для батарей.
Низкая температура воздуха и батареи почти разряжены.	Позаботьтесь о том, чтобы окружающая температура была в пределах от +10 до +40 °C, и подождите, пока температура глюкометра не будет соответствовать температуре окружающей среды. Вставьте новые батареи.
Влажные электронные детали глюкометра из-за конденсационной влаги.	Подождите, пока глюкометр медленно высохнет.
Глюкометр неисправен.	Обратитесь в Информационный центр.
Вместо времени и даты Вы видите прочерки.	
Дата и время не сохранены в глюкометре. Вы произвели замену батарей или хранили глюкометр без батарей, и буферная батарея разрядилась.	Произведите настройку времени и даты снова.

Помеха/причина помехи

Устранение помехи

Глюкометр включен, но дисплей остается пустым.

Дисплей поврежден.

Обратитесь в Информационный центр.

14.3 Сообщения об ошибках

На следующих страницах Вы найдете описание всех сообщений об ошибках и способы их устранения.

При появлении на дисплее сообщения об ошибке следуйте указаниям на дисплее.

Если сообщения об ошибках появляются часто, обратитесь в Информационный центр.

Падение глюкометра тоже может привести к появлению на дисплее сообщений об ошибках. В этом случае Вам также следует обратиться в Информационный центр.

Срок годности
кассеты истек.
Вставьте
новую кассету

(E-1)

Срок использования или срок
годности тест-кассеты истек.

Установите в глюкометр новую
тест-кассету.

Кассета
пуста.
Вставьте
новую кассету

(E-1)

Это сообщение появляется, если Вы
начали измерение, а все тестовые
поля в тест-кассете уже
использованы.

Установите в глюкометр новую
тест-кассету.

Кассета
неисправна.
Вставьте
новую кассету

(E-1)

Выньте тест-кассету из глюкометра
и установите ее снова.

или

Установите в глюкометр новую
тест-кассету.

Неверная
кассета:
Вставьте
верную
кассету

(E-1)

Установите тест-кассету,
предназначенную для этого типа
глюкометра.

Ошибка
глюкометра:
Повторите
измерение

(E-3)

- Возможно, показатель уровня глюкозы крови очень низок.

Если Ваше самочувствие соответствует очень низкому показателю уровня глюкозы крови, немедленно примите меры, назначенные лечащим врачом. Затем проведите повторное измерение.

Кассета?
Вставьте
новую кассету

(E-2)

Тест-кассета не установлена.

Установите в глюкометр новую
тест-кассету.

- Возникла ошибка в функционировании глюкометра.

Если после повторного включения глюкометра сообщение об ошибке появляется снова, обратитесь в Информационный центр.

Нанесен
слишком
малый образец:
Повторите
измерение

(E-4)

Тестовое поле впитало недостаточное количество крови или контрольного раствора.

Проведите повторное измерение с большим количеством крови или контрольного раствора.

Кассета
грязная:

Чистите прибор
как указано в
Руков. польз.
(E-4)

Далее

Удалите загрязнения, находящиеся
внутри кончика кассеты.

Нажмите на  (Далее), если Вы
хотите перейти прямо к меню
Чистка.

Неисправность
глюкометра:
Обращайтесь в
Информац
центр

(E-7)

Если сообщение об ошибке после
повторного включения появится
снова:

Обратитесь в Информационный
центр.

Слишком ярко:
Повторите
измерение
в тени

(E-6)

Перейдите в затененное место или
держите глюкометр таким образом,
чтобы на него падала тень,
например, от Вашего туловища.

Проведите повторное измерение.

Слишком низкая
температура:
Повторите
измерение при
более высокой
температуре
(E-8)

Позаботьтесь о том, чтобы
окружающая температура была
выше +10 °C, и подождите, пока
температура глюкометра не будет
соответствовать температуре
окружающей среды.

Образец
нанесен
слишком рано:
Повторите
измерение

(E-6)

Нанесите кровь или контрольный
раствор на тестовое поле только
после появления на дисплее
требования *Нанесите образец*.

Проведите повторное измерение.

Слишком высок
температура:
Повторите
измерение при
более низкой
температуре
(E-8)

Позаботьтесь о том, чтобы
окружающая температура не
превышала +40 °C, и подождите,
пока температура глюкометра не
будет соответствовать температуре
окружающей среды.

Батареи
разряжены:
Замените
батареи

(E-9)

Вставьте две новых батареи.

15 Утилизация глюкометра

Во время измерения уровня глюкозы крови глюкометр может войти в соприкосновение с кровью. Поэтому использованные глюкометры могут представлять собой потенциальный источник инфекций. Утилизируйте использованный глюкометр после извлечения из него батарей в соответствии с местными предписаниями.

Действие Директивы ЕС 2002/96/EG (Директива об использованных электрических и электронных приборах) на глюкометр не распространяется.

 Сохраняйте окружающую среду. Утилизируйте использованные батареи надлежащим образом.

Использованные тест-кассеты можно выбрасывать с обычными бытовыми отходами.

Извлечение буферной батареи

Помимо двух батарей, находящихся в отсеке для батарей, сбоку отсека для батарей находится третья – буферная – батарея. Перед утилизацией глюкометра ее также необходимо удалить.

Извлечь буферную батарею можно следующим образом:

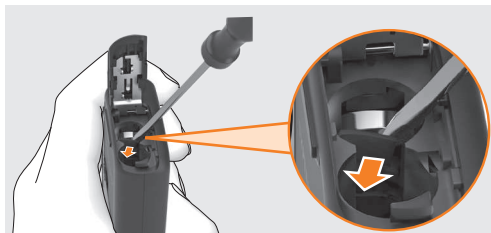

- 1 С помощью небольшой отвертки отломите переключку, расположенную перед батареей.

Батарея выпадет в отсек для батарей.



- 2 Переверните глюкометр, чтобы буферная батарея выпала наружу.

16 Технические характеристики

Тип прибора	Акку-Чек Мобайл, модель U1
Арт./сер. номер	См. табличку с техническими данными на задней панели глюкометра
Принцип измерения	<p>Рефлексионное фотометрическое определение уровня глюкозы свежей капиллярной крови. При использовании других проб учитывайте указания в инструкции-вкладыше к упаковке с тест-кассетой Акку-Чек Мобайл.</p> <p>Хотя на тестовое поле всегда наносится цельная кровь, глюкометр показывает уровень глюкозы крови, соответствующий уровню глюкозы плазмы.</p> <p>Информацию о принципе функционирования, тестирования и референтном принципе измерения Вы найдете в инструкции-вкладыше к тест-кассете Акку-Чек Мобайл.</p>
Диапазон измерений	См. инструкцию-вкладыш к тест-кассете Акку-Чек Мобайл
Объем капли крови	См. инструкцию-вкладыш к тест-кассете Акку-Чек Мобайл
Время измерения	Около 5 секунд (в зависимости от концентрации)
Источник питания	2 щелочно-марганцевые батареи или батареи с высокой плотностью энергии (1,5 В; тип AAA, LR 03, AM 4 или Micro); буферная батарея: 3 В, литиевый пуговичный элемент, тип CR1025
Срок действия батареи	Приблизительно 500 измерений или 1 год службы (из-за более высокого потребления электроэнергии срок сокращается, если яркость дисплея установлена на уровень 3 или громкость — на уровень 4 или 5, а также при включенном акустическом режиме)

Автоматическое отключение	Через 1 или 2 минуты, в зависимости от режима работы
Температура	
при измерении	от +10 до +40 °С
при хранении	Глюкометр без батарей и без тест-кассеты: от -25 до +70 °С Глюкометр с батареями, без тест-кассеты: от -10 до +50 °С Глюкометр с батареями и с тест-кассетой: от +2 до +30 °С
Влажность воздуха	
при измерении	Относительная влажность воздуха от 15 до 85 %
при хранении	Относительная влажность воздуха от 15 до 93 %
Рабочая высота	Абсолютная высота над уровнем моря до 4000 м
Память	2000 результатов измерений, включая время и дату, средние значения за 7, 14, 30 и 90 дней
Габариты	121 × 63 × 20 мм с устройством для прокалывания кожи
Вес	Около 129 г с устройством для прокалывания кожи, батареями, тест-кассетой и барабаном с ланцетами
Дисплей	Дисплей OLED (Organic Light Emitting Diode, органический светодиод)

Порт	USB (Micro-B)
Электромагнитная совместимость	<p>Этот прибор отвечает требованиям к электромагнитной совместимости в соответствии с EN ISO 15197, приложение А. Контроль иммунитета (электростатической разрядки) основывался на базовом стандарте IEC 61000-4-2.</p> <p>Кроме того, он отвечает требованиям, предъявляемым к электромагнитному излучению EN 61326. Таким образом, электромагнитная эмиссия является незначительной. Помехи для других электроприборов маловероятны.</p>
Оценка точности	<p>Оценка точности системы Акку-Чек Мобайл (глюкометр Акку-Чек Мобайл с тест-кассетой Акку-Чек Мобайл) была проведена на капиллярной крови больных диабетом (сравнительный метод, точность), венозной крови (повторяемость) и контрольном растворе (воспроизводимость). Калибровка системы проводится с использованием венозной крови с различными концентрациями глюкозы. Референтные значения определяются гексокиназным методом. Референтный метод основывается на методе ID-GCMS, методе наивысшего метрологического качества, соответствующего требованиям стандарта NIST (traceable). Сравнение методов было проведено путем сопоставления результатов измерения с результатами гексокиназного метода с депротеинизацией (автоматический анализатор).</p>

Система контроля уровня глюкозы крови Акку-Чек Мобайл отвечает требованиям EN ISO 15197.

Фирма Roche Diagnostics гарантирует, что глюкометр Акку-Чек Мобайл отвечает основополагающим требованиям и другим специальным положениям Директивы ЕС 1999/5/EG. Декларация соответствия находится по интернет-адресу: <http://mobile.accu-chek.com>.

17 Компоненты системы

Глюкометр Акку-Чек Мобайл (модель U1):

Тест-кассеты Акку-Чек Мобайл

Используйте с глюкометром Акку-Чек Мобайл только эти тест-кассеты.

Контрольные растворы Акку-Чек Мобайл

Для контрольных измерений глюкометром Акку-Чек Мобайл с соответствующей тест-кассетой используйте только эти контрольные растворы.

Устройство для прокалывания кожи Акку-Чек ФастКликс М1:

Барабаны с ланцетами Акку-Чек ФастКликс

Для получения капли крови с помощью устройства для прокалывания кожи Акку-Чек ФастКликс М1 используйте только эти барабаны с ланцетами.

18 Информационный центр

18.1 Консультационная служба

По вопросам обращения с глюкометром Акку-Чек Мобайл или устройством для прокалывания кожи Акку-Чек ФастКлик, при получении сомнительных результатов измерения или в случае предполагаемого дефекта глюкометра, устройства для прокалывания кожи или барабана с ланцетами просим обращаться в соответствующий Информационный центр фирмы Roche Diagnostics. Не пытайтесь самостоятельно отремонтировать или изменить глюкометр или устройство для прокалывания кожи. Наши сотрудники помогут Вам в решении возможных проблем с глюкометром, тест-кассетой, устройством для прокалывания кожи или барабаном с ланцетами от фирмы Roche Diagnostics. Адреса Информационных центров Вы найдете в следующем разделе.

18.2 Адреса

000 «Рош Диагностика Рус»
107031, **Россия**, Москва
Бизнес-центр «Неглинная Плаза»
Трубная площадь, д. 2
Информационный центр:
8-800-200-88-99
(звонок бесплатный для всех регионов России)
E-mail: info@accu-check.ru
Адрес в Интернете: www.accu-check.ru

19 Индекс

А

Акустический режим 48, 81
Анализ на ПК 64

Б

Барaban с ланцетами 8, 26
 Замена 30
 Установка 26
 Утилизация 30

Батарея

 Замена 107
 Символ 38
 Срок службы 107, 113, 124
 Тип 107, 124
 Утилизация 108, 123

В

Включение, глюкометр 12
 Начало измерения 33
 Подключение к компьютеру 66
 Просмотр результатов 60
Влажность воздуха 111
Время измерения 38, 124
Выключение, глюкометр 9, 12
Выполнение настроек 45

Г

Глубина прокола
 Маркировка 8, 28
 Установка 28
Глюкометр
 Включение. См. Включение
 Выключение. См. Выключение
 Описание компонентов 6
 Утилизация 123
 Хранение. См. Условия хранения
 Чистка 101
График стандартного дня 75
График стандартной недели 76
График тренда 74

Д

Диапазон измерений 39, 124
Диапазон концентраций 91, 92
Дисплей 7, 125
 Настройка яркости 58
 Символы на ~ 38
До еды (маркировка) 40, 41

Е

Единица измерения (ммоль/л, мг/дл) 5, 17

З

Защелка
 Крышка отсека для кассеты 7, 31
 Снятие устройства для прокалывания кожи 7, 19, 99, 103

Звездочка (символ) 40
Звуковые сигналы 48
 Акустическое воспроизведение результата измерения
 (акустический режим) 84
 Включение/выключение 48

И

Измерение
 Причины ошибок 44
 Проведение 32
Информационный центр 128
Источники помех 112

К

Кнопка
 Вверх 15, 97
 Вкл./Выкл./Ввод 7, 9, 12
 Вниз 15, 59
Кнопка «Вверх» 9
Кнопка «Ввод» 7, 9
Кнопка «Вниз» 9
Кнопка «Питание» 7, 9
Кнопка спуска 8, 36
Количество ланцетов 8, 29
Количество тестов 12, 97
Компоненты системы 127
Контрольное измерение 88
 Маркировка 40, 90
 Проведение 89

Контрольный раствор 88
Крышка отсека для батареек 7, 108

Л

Ланцет, подготовка 29

М

Маркировка
 До еды 40
 Иное 40
 Контрольное измерение 40, 91
 После еды 40
Маркировка, результат измерения 39
Меню
 Описание структуры меню 10
 Открыть 13

Н

Нанести кровь 32, 37
Напоминание 42, 115
 Включение/выключение 51
 Изменение 51
 Удаление 51
 Установка 49
Настройка сигналов 48

О

Область применения 1
Однократное напоминание 42

- Описание компонентов
 - Возможные настройки 45
 - Глюкометр 6
 - Устройство для прокалывания кожи 8
- Освещение 112
- Оставшихся тесты. См. Тесты
- Отчеты
 - Воспроизведение 68
 - Распечатка 72
- Оценка точности 126
- П**
- Память 59, 125
- Память, результаты измерений 59
- Передача данных 64
- Передача, результаты измерений 67
- Подключение, к компьютеру 66
- Помехи 117
- После еды (маркировка) 40
- Предварительная настройка 65, 66
 - Отчеты 65
 - Передача данных 65
- Предохранитель 7, 33
- Принцип измерения 124
- Причины ошибок
 - Измерение 44
 - Контрольное измерение 93
- Проведение измерения уровня глюкозы крови 32
- Проверка глюкометра 88

- Проверка дисплея 23, 95
- Просмотр результатов 60

- Р**
- Результат измерения
 - Маркировка 40
 - Передача 67
 - Просмотр 59, 60
 - Средние значения 61

- С**
- Сервис, меню 95
- Символы 133
 - при измерении 38
- Сообщения об ошибках 119
 - в акустическом режиме 87
- Список 77
- Средние значения 61
- Срок годности
 - Контрольный раствор 93
- Срок годности, тест-кассета 21, 113
 - Воспроизведение 96
- Срок использования, тест-кассета 21

- Т**
- Табличка с техническими данными 7, 17
- Температура 110, 125
- Термометр (символ) 38, 116

- Тест-кассета 7
 - Замена 97
 - Срок годности 21, 96, 113
 - Установка первой ~ 18
 - Утилизация 100, 123
- Тестовое поле 7
- Тесты (тестовые поля)
 - Индикация оставшихся ~ 24, 97
- Технические характеристики 124
- У**
 - Условия проведения измерения 110
 - Условия хранения 110
 - Установка времени 52
 - Установка даты 53
 - Установка формата времени 54
 - Устройство для прокалывания кожи
 - Описание компонентов 8
 - Получение капли крови с помощью ~ 36
 - Прикрепление 31
 - Снятие 31
 - Чистка 106
 - Утилизация
 - Батареи 108, 123
 - Глюкометр 123
 - Глюкометр, тест-кассета 123

- Ф**
 - Флакон (символ) 40, 91

- Ц**
 - Целевой диапазон 55
 - Включение/выключение 57
 - Изменение 57
 - Символы 38, 55
 - Установка 56
- Ч**
 - Чистка
 - Глюкометр 101
 - Устройство для прокалывания кожи 106

- Ш**
 - Штекер Micro-B 66
 - Штекер USB-A 64

- Э**
 - Электромагнитная совместимость 126

- Я**
 - Яблоко (символ) 40, 63
 - Яркость, дисплей 58

- Н**
 - Н1 (символ) 39, 43

- L**
 - L0 (символ) 39, 43

- U**
 - USB порт 7, 64, 66

20 Символы

На упаковке и на табличке с техническими данными глюкометра и устройства для прокалывания кожи Вы найдете следующие символы. Они означают:

	Смотрите Руководство пользователя
	Предостережение (ознакомьтесь с документацией)! Соблюдайте указания по технике безопасности, приведенными в Руководстве пользователя Вашего прибора.
	Ограничение температуры (Хранить при)
	Использовать до
	Только для однократного применения
	Стерилизованы облучением
	Производитель
	Каталожный номер
	Номер партии
	Для in vitro диагностики

 0088

Глюкометр: данный продукт отвечает требованиям Европейской Директивы 98/79/ЕС по медицинским устройствам для in vitro диагностики.



Глюкометр: данный продукт отвечает требованиям Европейской Директивы ЕС 1999/5/EG о радио- и телекоммуникационном оборудовании (R&TTE).

 0088

Устройство для прокалывания кожи и барабан с ланцетами:
данный продукт отвечает требованиям Европейской Директивы 93/42/ЕЕС по вопросу медицинского оборудования.



Данный продукт отвечает требованиям раздела 15 Директивы Федеральной комиссии связи (FCC) и норме RSS-210 Промышленного стандарта Канады.



N20091

Этот знак подтверждает, что продукт отвечает требованиям соответствующего норматива, и устанавливает прослеживаемую связь между прибором и производителем, или импортером, или их уполномоченным лицом, ответственным за соблюдение этого норматива и введение продукта на рынок Австралии и Новой Зеландии.

Значения остальных символов разъясняются в инструкциях/ вкладышах, находящихся в упаковке с комплектующими прибора.

21 Приложение

Индекс ГК/низкий или Индекс ГК/высок.

Эти значения отражают частоту и соответствующий риск слишком низких или слишком высоких показателей уровня глюкозы крови. Целью являются как можно более низкие значения.

В таблице ниже представлены ориентировочные значения для оценки риска слишком низких или слишком высоких показателей уровня глюкозы крови:

Риск	Индекс ГК/низкий	Индекс ГК/высокий
минимальный	≤1.1	≤5.0
незначительный	1.1–2.5	5.0–10.0
средний	2.5–5.0	10.0–15.0
высокий	>5.0	>15.0



Приведенные в таблице индексные показатели «Индекс ГК/низкий» или «Индекс ГК/высокий» **не** являются результатами измерения уровня глюкозы крови. Проконсультируйтесь с Вашим лечащим врачом или медицинским работником, если Вы хотите изменить лечение, опираясь на индексные показатели.

Список литературы

Индекс ГК/низкий / Индекс ГК/высокий

Kovatchev BP, Straume M, Cox DJ, Farhy LS (2001)
,Risk analysis of blood glucose data: a quantitative approach to optimizing the control of insulin dependent diabetes.'
Journal of Theoretical Medicine, **3**: pp 1-10.

Boris P. Kovatchev (2003)
,Algorithmic Evaluation of Metabolic Control and Risk of Severe Hypoglycemia in Type 1 and Type 2 Diabetes Using Self-Monitoring Blood Glucose Data'
Diabetes Technology & Therapeutics, **5**(5): pp 817-828

Boris P. Kovatchev (2006)
,Is Glycemic Variability Important to Assessing Antidiabetes Therapies?'
Current Diabetes Reports, **6**: pp 350-356

Лицензия на отчеты АККУ-ЧЕК® 360°

Используя данное программное обеспечение, Вы или организация, от имени которой Вы его используете (далее именуемые как «Держатель лицензии»), соглашаетесь вступить в правовые отношения на следующих условиях.

1 Лицензия

- 1.1 Roche Diagnostics GmbH, Sandhofer Strasse 116, 68305 Mannheim, Германия (далее именуемые как «Roche Diagnostics») дает Держателю лицензии неисключительную, бессрчную и распространяющуюся на все страны лицензию на использование программного обеспечения для отчетов АККУ-ЧЕК 360° (далее именуемого как «ПРОГРАММНОЕ ОБЕСПЕЧЕНИЕ») на условиях, обозначенных в данном Лицензионном соглашении по программному обеспечению.
- 1.2 Держатель лицензии может использовать ПРОГРАММНОЕ ОБЕСПЕЧЕНИЕ на всех компьютерных системах, которыми он владеет на праве собственности, аренды или иным способом. Держатель лицензии может использовать ПРОГРАММНОЕ ОБЕСПЕЧЕНИЕ только для ведения отчетов АККУ-ЧЕК 360°.
- 1.3 Поскольку Roche Diagnostics обязана проводить наблюдение за рынком, Держатель лицензии при передаче ПРОГРАММНОГО ОБЕСПЕЧЕНИЯ должен сообщить в Roche Diagnostics название и адрес

принимающей стороны и обязать принимающую сторону принять соответствующее соглашение с Roche Diagnostics.

- 1.4 За исключением того, что явным образом допускается законодательством Швейцарии, Держатель лицензии не имеет права: копировать ПРОГРАММНОЕ ОБЕСПЕЧЕНИЕ полностью или частично, за исключением случаев, явным образом разрешенных в данном Лицензионном соглашении по программному обеспечению, или случаев резервного копирования; сдавать в аренду, выдавать лицензию или сублицензию на ПРОГРАММНОЕ ОБЕСПЕЧЕНИЕ; создавать на основе ПРОГРАММНОГО ОБЕСПЕЧЕНИЯ производные продукты; изменять, адаптировать, транслировать, разбирать на составляющие коды, декомпилировать или дизассемблировать ПРОГРАММНОЕ ОБЕСПЕЧЕНИЕ, разделять компоненты ПРОГРАММНОГО ОБЕСПЕЧЕНИЯ или иным способом разбирать на составляющие коды, пытаться перестроить и проводить анализ исходных кодов и алгоритмов ПРОГРАММНОГО ОБЕСПЕЧЕНИЯ с использованием любых средств, если перед этим Держатель лицензии не сделал письменного запроса о предоставлении необходимой информации в Roche Diagnostics либо если Roche Diagnostics ответила на данный запрос по своему усмотрению в течение коммерчески разумного периода времени; удалять с продукта любую идентификацию, информацию о товарном знаке, авторском праве, конфиденциальности, праве собственности или другие

Лицензия на отчеты АККУ-ЧЕК®360°

уведомления, имеющиеся на ПРОГРАММНОМ ОБЕСПЕЧЕНИИ или внутри него.

- 1.5 Если Держателем лицензии является организация, то лицензия обязывает сотрудников данной организации (при их наличии) следовать условиям данного Лицензионного соглашения по программному обеспечению.
- 1.6 Держатель лицензии обязан сотрудничать с Roche Diagnostics в предотвращении и выявлении любого использования ПРОГРАММНОГО ОБЕСПЕЧЕНИЯ или попытки получения к нему доступа, не разрешенных настоящим Лицензионным соглашением по программному обеспечению, оказывая любую разумную помощь, которую запрашивает Roche Diagnostics.
- 1.7 Держатель лицензии принимает условия и положения лицензии любого программного обеспечения с открытым исходным кодом, которое содержится в данном программном обеспечении или на которое ссылается данное программное обеспечение, включая соответствующие заявления об авторском праве.

2 Патентное право

Всеми правами, правовым титулом и вещными правами, в том числе (но не ограничиваясь) авторским правом, товарными знаками и другими правами интеллектуальной собственности, относящимися к ПРОГРАММНОМУ ОБЕСПЕЧЕНИЮ, владеет Roche Diagnostics и, при наличии

таковых, владельцы лицензии. Эти права защищены законом об авторском праве (Urheberrechtsgesetz – URG), законом об охране товарных знаков (Markenschutzgesetz – MSchG) и другими законами. Roche Diagnostics сохраняет за собой все права, не указанные явным образом в настоящем документе.

3 Гарантия

- 3.1 Roche Diagnostics гарантирует, что ПРОГРАММНОЕ ОБЕСПЕЧЕНИЕ, в отношении которого составлено настоящее Лицензионное соглашение по программному обеспечению, будет выполнять основные функции, описанные в технической характеристике продукта, действующей на дату заключения настоящего Лицензионного соглашения по программному обеспечению, и что в ПРОГРАММНОМ ОБЕСПЕЧЕНИИ не будет дефектов в течение одного года с момента передачи конечному пользователю.
- 3.2 В течение гарантийного периода Roche Diagnostics обязуется, после получения от Держателя лицензии уведомления о наличии ошибок, выявленных в программном обеспечении, по своему усмотрению, исправлять их либо предоставлять ПРОГРАММНОЕ ОБЕСПЕЧЕНИЕ, являющееся его приемлемой заменой. Устранение ошибок, при наличии технических возможностей, будет проводиться в виде исправлений или обновлений ПРОГРАММНОГО ОБЕСПЕЧЕНИЯ.

Гарантийные обязательства, изложенные в настоящем документе, заменяют собой все другие условия и гарантийные обязательства, явно выраженные или подразумеваемые, предусмотренные законом или иным путем. Независимо от этого, Roche Diagnostics может периодически предоставлять упреждающие обновления (в том числе наборы исправлений).

- 3.3 Настоящая гарантия аннулируется, если поломка возникла в результате несчастного случая, злоупотребления, ненадлежащей эксплуатации, изменения, использования в сочетании с неразрешенным программным или аппаратным обеспечением или неустановки актуальных обновлений ПРОГРАММНОГО ОБЕСПЕЧЕНИЯ, предоставляемых фирмой Roche Diagnostics в соответствии с разделом 3.2.

4 Ограничение ответственности

- 4.1 Независимо от основания иска, ответственность Roche Diagnostics ограничивается ущербом, причиненным данной компанией, ее сотрудниками или субподрядчиками вследствие умышленного нарушения, грубой небрежности или в случае нарушения существенных договорных обязательств и необеспечением необходимой степени осторожности.
- 4.2 В случае наступления ответственности Roche Diagnostics за необеспечение необходимой степени осторожности, предусмотренную в соответствии с разделом 4.1,

ответственность Roche Diagnostics ограничивается стоимостью этого программного обеспечения.

- 4.3 В случае нарушения гарантированных обязательств, либо других обязательств в соответствии с местным действующим законодательством, конечный пользователь должен руководствоваться местным законодательством.
- 4.4 Держатель лицензии обязуется регулярно выполнять резервное копирование. При любой потере данных Roche Diagnostics несет ответственность только по затратам, связанным с восстановлением резервных копий.

5 Иное

- 5.1 Изменения в настоящее Лицензионное соглашение по программному обеспечению могут вноситься только в письменной форме, в противном случае они будут недействительны. Это также применимо к внесению поправок или отмене каких-либо пунктов настоящего документа.
- 5.2 Данное Лицензионное соглашение по программному обеспечению заключается в рамках законодательства Швейцарии, и тем самым исключается Конвенция ООН о договорах международной купли-продажи товаров и положений международного частного права, выполнение которых зависит от взаимной договоренности.

- 5.3 При возникновении споров, проистекающих из данного договора или связанных с ним, международную и местную юрисдикцию имеют суды г. Базеля (Швейцария).
- 5.4 Если какие-либо отдельные пункты Лицензионного соглашения по программному обеспечению признаются недействительными, это не затрагивает остальные пункты договора. Недействительные пункты должны исключиться в соответствии с правовым регулированием.

CE 0088

©2011 Roche Diagnostics

ACCU-CHEK, ACCU-CHEK MOBILE и FASTCLIX – торговые марки
фирмы Рош.



Roche Diagnostics GmbH
Sandhofer Strasse 116
68305 Mannheim, Germany
www.accu-chek.com

06456189001(01) – 2011-08 M_Version001_Rev3